

面積表 (クレー舗装)

テニスコート	ハンドボールコート	合計
算式: $(38.00 - 0.46 - 0.20) \times (74.00 - 0.20 - 0.20)$	算式: $49.00 \times 24.00$	面積
面積: 2,748.22 M <sup>2</sup>	面積: 1,176.00 M <sup>2</sup>	面積: 3,924.22 M <sup>2</sup>

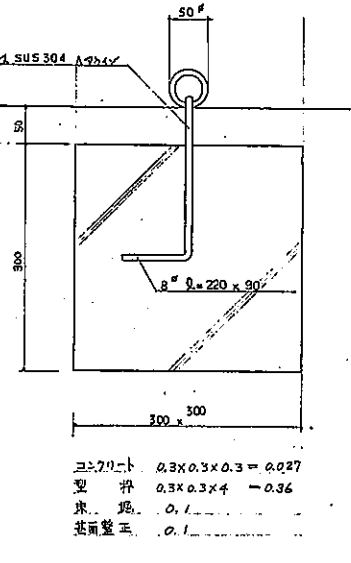
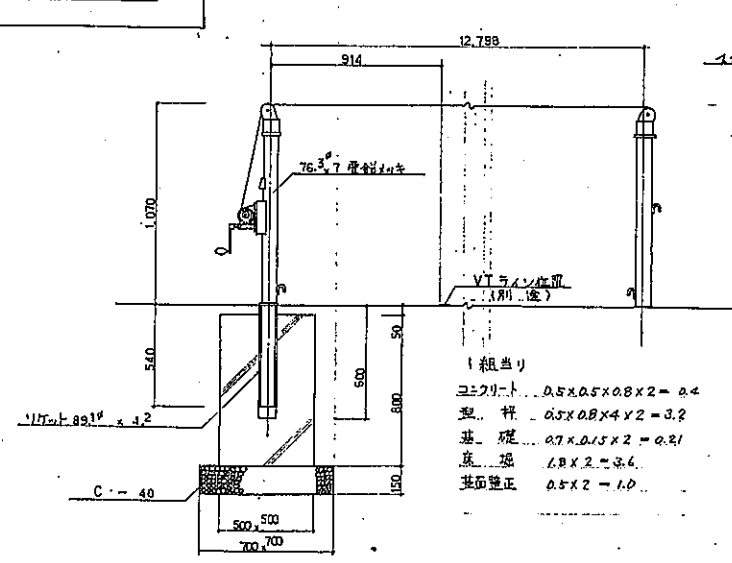

ネットポスト 詳細図 1/20

センターガイド 詳細図 1/5

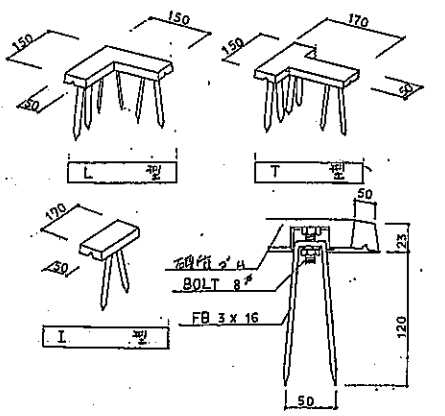

ラインマーク 詳細図

数量表

名称	備考	テニスコート	ハンドボールコート	合計
ラインマーク T型 150x70x23		40ヶ所	6ヶ所	46ヶ所
ラインマーク L型 150x150x23		16ヶ所	4ヶ所	20ヶ所
ラインマーク I型 150x50x23		0ヶ所	4ヶ所	4ヶ所
ネットポスト		4ヶ所	0ヶ所	4ヶ所
センターガイド		4ヶ所	0ヶ所	4ヶ所
両面庫	2,000 <sup>W</sup> x 2,000 <sup>H</sup>	1ヶ所	0ヶ所	1ヶ所
片面庫	1,000 <sup>W</sup> x 2,000 <sup>H</sup>	3ヶ所	0ヶ所	3ヶ所
フェンス	H=3,000	219 M	24 M	243 M
舗装止ブロック	50 x 150 x 60	148.38 M	74.5 M	222.88 M

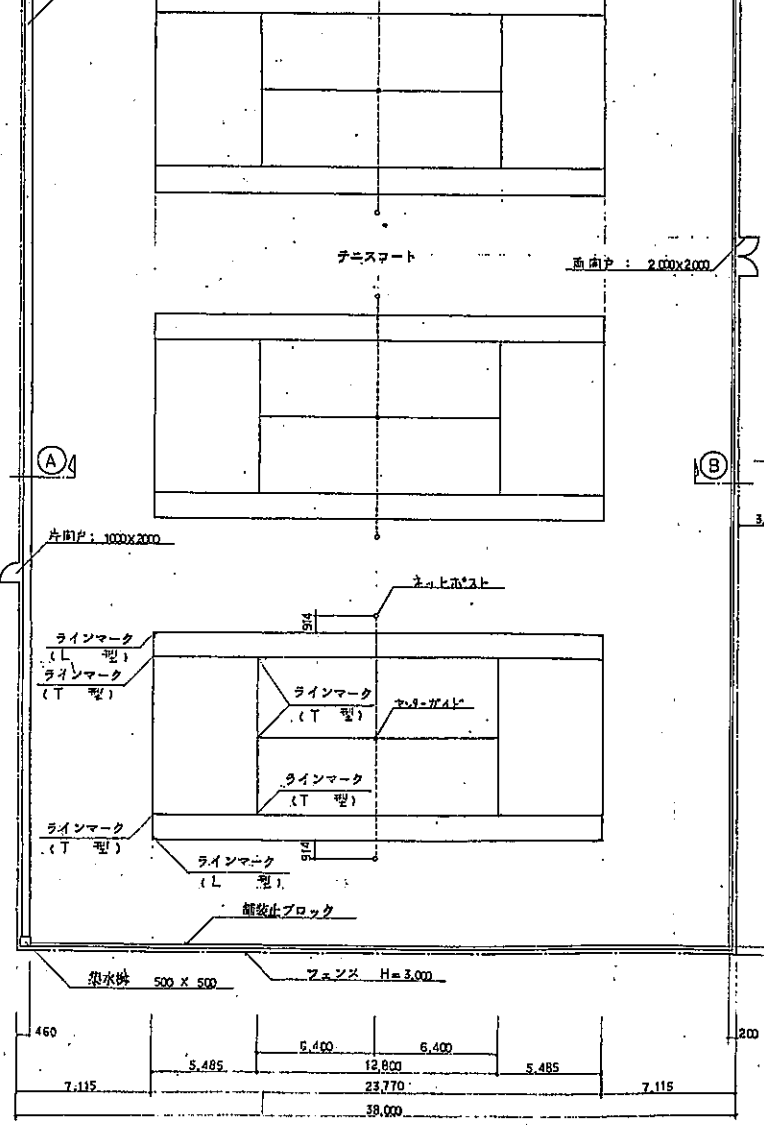

テニスコート ハンドボールコート 平面図 1/200

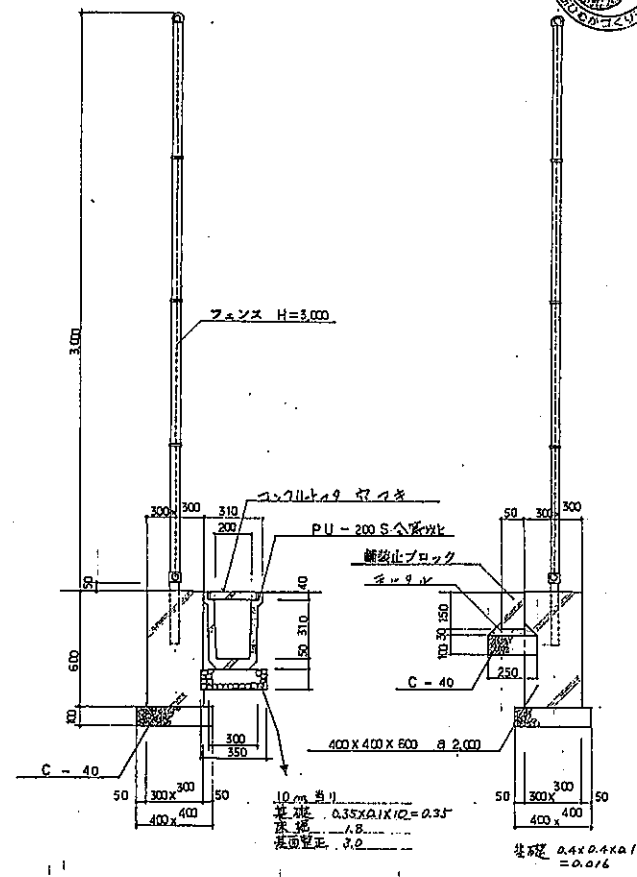

(A) 断面詳細図 1/20

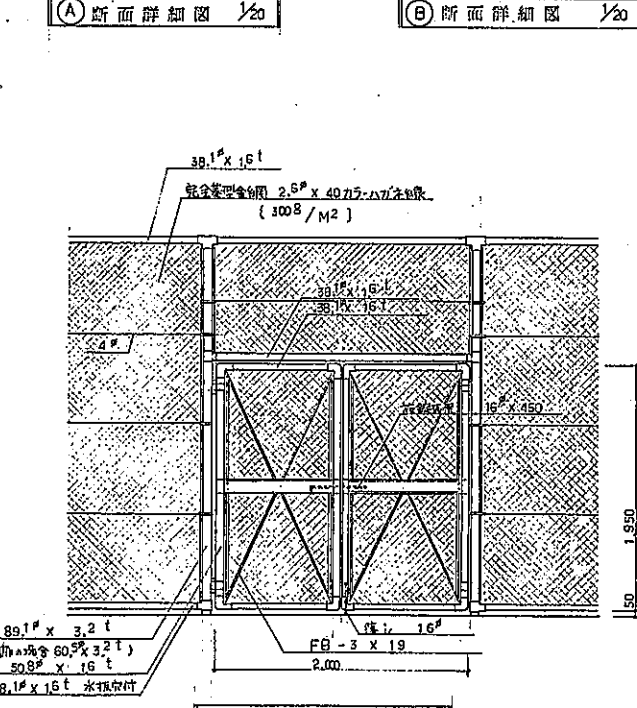

(B) 断面詳細図 1/20

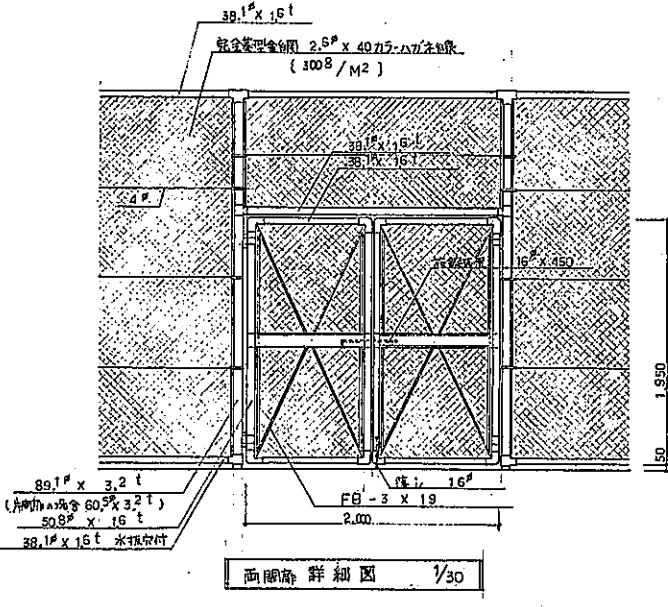

両面庫 詳細図 1/30

※ 床裏面はタタキ製品トラスル  
片側はニッケルメッキトラスル