

商工建設常任委員会資料 (補正)

令和8年3月6日～
県土整備部

目次

I 予算議案

議案第45号 令和7年度宮崎県一般会計補正予算（第8号）

議案第57号 令和7年度宮崎県公共用地取得事業特別会計補正予算（第2号）

議案第58号 令和7年度宮崎県港湾整備事業特別会計補正予算（第3号）

- ・令和7年度2月補正予算一覧（県土整備部）・・・・・・・・・・・・・・・・・・ 3
- ・繰越明許費補正（一般会計）・・・・・・・・・・・・・・・・・・・・・・・・・・ 38
- ・債務負担行為補正（一般会計）・・・・・・・・・・・・・・・・・・・・・・・・・・ 44
- ・繰越明許費補正（特別会計）・・・・・・・・・・・・・・・・・・・・・・・・・・ 45

II 特別議案

議案第69号 宮崎県特定都市河川浸水被害対策法施行条例・・・・・・・・・・・・・・・・ 47

議案第70号 都市計画法施行条例の一部を改正する条例・・・・・・・・・・・・・・・・ 49

議案第71号 宮崎県営住宅の設置及び管理に関する条例の一部を改正する条例・・ 51

議案第72号 工事請負契約の締結について・・・・・・・・・・・・・・・・・・・・・・・・ 52

議案第73号 工事請負契約の締結について・・・・・・・・・・・・・・・・・・・・・・・・ 54

議案第74号 工事請負契約の締結について・・・・・・・・・・・・・・・・・・・・・・・・ 56

議案第75号 工事請負契約の締結について・・・・・・・・・・・・・・・・・・・・・・・・ 58

議案第76号 工事請負契約の変更について・・・・・・・・・・・・・・・・・・・・・・・・ 60

議案第77号 工事請負契約の変更について・・・・・・・・・・・・・・・・・・・・・・・・ 63

議案第78号 工事請負契約の変更について・・・・・・・・・・・・・・・・・・・・・・・・ 68

III 報告事項

損害賠償額を定めたことについて・・・・・・・・・・・・・・・・・・・・・・・・・・ 73

IV その他報告事項

日向灘沿岸海岸保全基本計画の変更について・・・・・・・・・・・・・・・・・・ 75

宮崎県建築物耐震改修促進計画の改定について・・・・・・・・・・・・・・・・・・ 77

宮崎県県営一ヶ岡団地再整備事業に係る実施方針（案）等の公表について・・ 80

- I 予算議案 【議案第45号】 令和7年度宮崎県一般会計補正予算（第8号）
 【議案第57号】 令和7年度宮崎県公共用地取得事業特別会計補正予算（第2号）
 【議案第58号】 令和7年度宮崎県港湾整備事業特別会計補正予算（第3号）

令和7年度2月補正予算一覧（県土整備部）

1 部総括

（単位：千円、％）

区分 事業別	令和6年度		令和7年度				対前年2月 現計予算額 との増減額 G=F-B	対前年2月 現計予算額 との増減率 H=G/B×100
	当初 予算額 A	2月現計 予算額 B	当初 予算額 C	11月現計 予算額 D	2月補正 予算額 E	2月補正後 予算額 F=D+E		
一般会計	81,557,257	101,020,980	86,325,920	118,628,711	▲ 19,752,395	98,876,316	▲ 2,144,664	▲ 2.1
公共事業	73,080,185	92,923,553	77,865,004	109,989,444	▲ 19,248,494	90,740,950	▲ 2,182,603	▲ 2.3
補助公共・ 交付金事業	38,532,802	54,052,931	41,244,063	73,128,503	▲ 17,835,946	55,292,557	1,239,626	2.3
県単公共 事業	17,927,697	18,560,697	18,657,692	18,897,692	0	18,897,692	336,995	1.8
直轄事業 負担金	6,549,191	8,807,302	6,832,168	6,832,168	1,731,175	8,563,343	▲ 243,959	▲ 2.8
災害復旧 事業	10,070,495	11,502,623	11,131,081	11,131,081	▲ 3,143,723	7,987,358	▲ 3,515,265	▲ 30.6
その他	8,477,072	8,097,427	8,460,916	8,639,267	▲ 503,901	8,135,366	37,939	0.5
特別会計	2,253,063	2,010,389	2,169,895	2,170,429	▲ 178,261	1,992,168	▲ 18,221	▲ 0.9
公共用地 取得事業	845,976	722,994	1,004,718	1,005,252	▲ 178,261	826,991	103,997	14.4
港湾整備 事業	1,407,087	1,287,395	1,165,177	1,165,177	0	1,165,177	▲ 122,218	▲ 9.5
部予算合計	83,810,320	103,031,369	88,495,815	120,799,140	▲ 19,930,656	100,868,484	▲ 2,162,885	▲ 2.1

公共事業

(1)補助公共・交付金事業

(単位：千円、%)

区分 事業別	令和6年度		令和7年度				対前年2月 現計予算額 との増減額 G=F-B	対前年2月 現計予算額 との増減率 H=G/B×100
	当初 予算額 A	2月現計 予算額 B	当初 予算額 C	11月現計 予算額 D	2月補正 予算額 E	2月補正後 予算額 F=D+E		
道路	23,773,646	31,635,469	25,362,490	40,528,715	▲ 8,731,752	31,796,963	161,494	0.5
河川	3,410,908	7,142,929	3,525,808	11,304,208	▲ 3,360,887	7,943,321	800,392	11.2
ダム	569,000	2,184,473	569,000	3,046,715	0	3,046,715	862,242	39.5
砂防	4,781,005	6,883,338	4,723,530	7,756,030	▲ 1,948,332	5,807,698	▲ 1,075,640	▲ 15.6
港湾	2,464,350	2,207,850	2,539,950	5,292,000	▲ 3,047,772	2,244,228	36,378	1.6
住宅	779,296	591,479	1,217,246	1,300,446	▲ 464,257	836,189	244,710	41.4
街路	1,741,338	2,044,934	2,008,149	2,451,299	▲ 203,050	2,248,249	203,315	9.9
都市公園	1,013,259	1,331,259	1,297,890	1,323,090	▲ 79,896	1,243,194	▲ 88,065	▲ 6.6
盛土防災	0	31,200	0	126,000	0	126,000	94,800	303.8
計	38,532,802	54,052,931	41,244,063	73,128,503	▲ 17,835,946	55,292,557	1,239,626	2.3

公共事業

(2)直轄事業負担金

(単位：千円、%)

区分 事業別	令和6年度		令和7年度			対前年2月 現計予算額 との増減額 F=E-B	対前年2月 現計予算額 との増減率 G=F/B×100
	当初 予算額 A	2月現計 予算額 B	当初予算額 (11月現計) C	2月補正 予算額 D	2月補正後 予算額 E=C+D		
道路	1,969,213	2,025,952	1,557,155	30,731	1,587,886	▲ 438,066	▲ 21.6
河川	745,115	1,246,789	787,143	448,635	1,235,778	▲ 11,011	▲ 0.9
砂防	244,766	269,499	244,766	10,594	255,360	▲ 14,139	▲ 5.2
港湾	602,700	837,900	602,700	233,939	836,639	▲ 1,261	▲ 0.2
災害	50,000	576,577	50,000	68,338	118,338	▲ 458,239	▲ 79.5
空港	415,730	129,318	785,760	▲ 232,588	553,172	423,854	327.8
高速道	2,521,667	3,721,267	2,804,644	1,171,526	3,976,170	254,903	6.8
計	6,549,191	8,807,302	6,832,168	1,731,175	8,563,343	▲ 243,959	▲ 2.8

公共事業

(3) 災害復旧事業

(単位：千円、%)

事業別 区 分		令和6年度		令和7年度			対前年2月 現計予算額 との増減額 F=E-B	対前年2月 現計予算額 との増減率 G=F/B×100
		当 初 予 算 額 A	2月現計 予 算 額 B	当初予算額 (11月現計) C	2月補正 予 算 額 D	2月補正後 予 算 額 E=C+D		
土木災害	補 助	9,011,000	10,021,988	10,071,586	▲ 2,601,161	7,470,425	▲ 2,551,563	▲ 25.5
	県 単	295,085	1,378,715	295,085	221,848	516,933	▲ 861,782	▲ 62.5
	計	9,306,085	11,400,703	10,366,671	▲ 2,379,313	7,987,358	▲ 3,413,345	▲ 29.9
港湾災害	補 助	645,490	0	645,490	▲ 645,490	0	0	0.0
	県 単	101,920	101,920	101,920	▲ 101,920	0	▲ 101,920	▲ 100.0
	計	747,410	101,920	747,410	▲ 747,410	0	▲ 101,920	▲ 100.0
都市災害	補 助	17,000	0	17,000	▲ 17,000	0	0	0.0
	県 単	0	0	0	0	0	0	0.0
	計	17,000	0	17,000	▲ 17,000	0	0	0.0
合 計	補 助	9,673,490	10,021,988	10,734,076	▲ 3,263,651	7,470,425	▲ 2,551,563	▲ 25.5
	県 単	397,005	1,480,635	397,005	119,928	516,933	▲ 963,702	▲ 65.1
		10,070,495	11,502,623	11,131,081	▲ 3,143,723	7,987,358	▲ 3,515,265	▲ 30.6

- I 予算議案 【議案第45号】 令和7年度宮崎県一般会計補正予算（第8号）
 【議案第57号】 令和7年度宮崎県公共用地取得事業特別会計補正予算（第2号）
 【議案第58号】 令和7年度宮崎県港湾整備事業特別会計補正予算（第3号）

2 課（局）別内訳

（単位：千円、％）

区分 課(局)別		令和6年度		令和7年度			対前年2月 現計予算額 との増減額 G=F-B	対前年2月 現計予算額 との増減率 H=G/B×100	
		当初 予算額 A	2月現計 予算額 B	当初 予算額 C	11月現計 予算額 D	2月補正 予算額 E			2月補正後 予算額 F=D+E
一般会計	管理課	2,099,092	1,945,482	1,925,743	2,013,058	▲ 267,771	1,745,287	▲ 200,195	▲ 10.3
	用地対策課	573,302	467,747	683,265	685,441	▲ 118,794	566,647	98,900	21.1
	技術企画課	458,582	462,675	483,127	617,898	20,495	638,393	175,718	38.0
	道路建設課	20,307,322	24,721,910	21,509,108	29,097,708	▲ 5,157,202	23,940,506	▲ 781,404	▲ 3.2
	道路保全課	16,482,560	20,116,471	16,693,192	24,293,948	▲ 3,579,667	20,714,281	597,810	3.0
	河川課	19,666,974	28,548,214	21,275,179	31,797,556	▲ 5,208,750	26,588,806	▲ 1,959,408	▲ 6.9
	砂防課	5,850,701	8,039,408	5,838,528	8,871,499	▲ 1,940,552	6,930,947	▲ 1,108,461	▲ 13.8
	港湾課	5,997,203	5,011,375	6,431,295	9,197,551	▲ 3,841,434	5,356,117	344,742	6.9
	都市計画課	4,874,008	5,471,442	5,430,567	5,906,429	▲ 302,478	5,603,951	132,509	2.4
	建築住宅課	2,358,446	2,151,449	2,802,948	2,892,416	▲ 499,102	2,393,314	241,865	11.2
	高速道対策局	2,889,067	4,084,807	3,252,968	3,255,207	1,142,860	4,398,067	313,260	7.7
	計	81,557,257	101,020,980	86,325,920	118,628,711	▲ 19,752,395	98,876,316	▲ 2,144,664	▲ 2.1
特別会計	公共用地取得事業 (用地対策課)	845,976	722,994	1,004,718	1,005,252	▲ 178,261	826,991	103,997	14.4
	港湾整備事業 (港湾課)	1,407,087	1,287,395	1,165,177	1,165,177	0	1,165,177	▲ 122,218	▲ 9.5
	計	2,253,063	2,010,389	2,169,895	2,170,429	▲ 178,261	1,992,168	▲ 18,221	▲ 0.9
合計		83,810,320	103,031,369	88,495,815	120,799,140	▲ 19,930,656	100,868,484	▲ 2,162,885	▲ 2.1

I 予算議案 【議案第45号】 令和7年度宮崎県一般会計補正予算（第8号）
 【議案第57号】 令和7年度宮崎県公共用地取得事業特別会計補正予算（第2号）
 【議案第58号】 令和7年度宮崎県港湾整備事業特別会計補正予算（第3号）

令和7年度2月補正歳出予算説明資料（部別総括表） 県土整備部

（単位：千円）

区分	令和7年度					令和6年度		
	補正前の額	補正額	財源内訳			補正後の額	当初予算額	最終予算額
			国庫支出金	その他特定	一般財源			
県土整備部	120,799,140	-19,930,656	-12,917,715	-9,044,154	2,031,213	100,868,484	83,810,320	103,031,369
一般会計	118,628,711	-19,752,395	-12,917,715	-8,865,893	2,031,213	98,876,316	81,557,257	101,020,980
管理課	2,013,058	-267,771	-1,391	-8,819	-257,561	1,745,287	2,099,092	1,945,482
用地対策課	685,441	-118,794	0	-46,799	-71,995	566,647	573,302	467,747
技術企画課	617,898	20,495	0	0	20,495	638,393	458,582	462,675
道路建設課	29,097,708	-5,157,202	-2,696,422	-2,337,100	-123,680	23,940,506	20,307,322	24,721,910
道路保全課	24,293,948	-3,579,667	-1,950,401	-1,575,436	-53,830	20,714,281	16,482,560	20,116,471
河川課	31,797,556	-5,208,750	-5,228,388	-2,829,080	2,848,718	26,588,806	19,666,974	28,548,214
砂防課	8,871,499	-1,940,552	-917,119	-946,230	-77,203	6,930,947	5,850,701	8,039,408
港湾課	9,197,551	-3,841,434	-1,736,221	-1,893,459	-211,754	5,356,117	5,997,203	5,011,375
都市計画課	5,906,429	-302,478	-171,977	-125,024	-5,477	5,603,951	4,874,008	5,471,442
建築住宅課	2,892,416	-499,102	-215,796	-275,446	-7,860	2,393,314	2,358,446	2,151,449
高速道対策局	3,255,207	1,142,860	0	1,171,500	-28,640	4,398,067	2,889,067	4,084,807
特別会計	2,170,429	-178,261	0	-178,261	0	1,992,168	2,253,063	2,010,389
用地対策課	1,005,252	-178,261	0	-178,261	0	826,991	845,976	722,994
港湾課	1,165,177	0	0	0	0	1,165,177	1,407,087	1,287,395

I 予算議案 【議案第45号】 令和7年度宮崎県一般会計補正予算（第8号）
 【議案第57号】 令和7年度宮崎県公共用地取得事業特別会計補正予算（第2号）
 【議案第58号】 令和7年度宮崎県港湾整備事業特別会計補正予算（第3号）

令和7年度2月補正歳出予算説明資料（目別総括表） 管理課

（単位：千円）

区分	令和7年度					令和6年度		
	補正前の額	補正額	財源内訳			補正後の額	当初予算額	最終予算額
			国庫支出金	その他特定	一般財源			
管理課 計	2,013,058	-267,771	-1,391	-8,819	-257,561	1,745,287	2,099,092	1,945,482
一般会計	2,013,058	-267,771	-1,391	-8,819	-257,561	1,745,287	2,099,092	1,945,482
（款）土木費	2,013,058	-267,771	-1,391	-8,819	-257,561	1,745,287	2,099,092	1,945,482
（項）土木管理費	2,013,058	-267,771	-1,391	-8,819	-257,561	1,745,287	2,099,092	1,945,482
（目）土木総務費	1,774,805	-259,176	0	-7,819	-251,357	1,515,629	1,863,246	1,719,234
（目）建設業指導監督費	238,253	-8,595	-1,391	-1,000	-6,204	229,658	235,846	226,248

I 予算議案 【議案第45号】 令和7年度宮崎県一般会計補正予算（第8号）
 【議案第57号】 令和7年度宮崎県公共用地取得事業特別会計補正予算（第2号）
 【議案第58号】 令和7年度宮崎県港湾整備事業特別会計補正予算（第3号）

令和7年度2月補正歳出予算説明資料 【一般会計（事項別）】 管理課

（単位：千円）

目	事項					
	補正額	事項名	補正前の額	補正額	説明及び事業名	補正後の額
土木総務費	-259,176	職員費	1,603,266	-251,036	職員の人件費【執行残等に伴う補正】	1,352,230
		土木事務所等管理費	11,256	-2,112	県土整備部が所管する施設等に要する経費【執行残に伴う補正】 1 庁舎維持補修費	9,144
		建設技術センター費	148,600	-6,028	建設技術センターの管理運営等に要する経費【執行残に伴う補正】 1 維持管理費	142,572
建設業指導監督費	-8,595	建設工事統計調査費	1,410	-1,391	建設工事統計調査等に要する経費【国庫委託決定に伴う補正】 1 建設工事統計調査（国10/10）	19
		建設業指導費	236,843	-7,204	建設業許可、経営事項審査及び建設産業対策等に要する経費【執行残に伴う補正】 1 建設業許可等に要する経費 2 建設業経営事項審査に要する事務費 3 未来を担う建設人材育成・確保事業	229,639

I 予算議案 【議案第45号】 令和7年度宮崎県一般会計補正予算（第8号）
 【議案第57号】 令和7年度宮崎県公共用地取得事業特別会計補正予算（第2号）
 【議案第58号】 令和7年度宮崎県港湾整備事業特別会計補正予算（第3号）

令和7年度2月補正歳出予算説明資料（目別総括表） 用地対策課

（単位：千円）

区分	令和7年度					令和6年度		
	補正前の額	補正額	財源内訳			補正後の額	当初予算額	最終予算額
			国庫支出金	その他特定	一般財源			
用地対策課 計	1,690,693	-297,055	0	-225,060	-71,995	1,393,638	1,419,278	1,190,741
一般会計	685,441	-118,794	0	-46,799	-71,995	566,647	573,302	467,747
（款）土木費	685,441	-118,794	0	-46,799	-71,995	566,647	573,302	467,747
（項）土木管理費	685,441	-118,794	0	-46,799	-71,995	566,647	573,302	467,747
（目）土木総務費	685,441	-118,794	0	-46,799	-71,995	566,647	573,302	467,747
特別会計	1,005,252	-178,261	0	-178,261	0	826,991	845,976	722,994
公共用地取得事業特別会計	1,005,252	-178,261	0	-178,261	0	826,991	845,976	722,994
（款）土木費	1,005,252	-178,261	0	-178,261	0	826,991	845,976	722,994
（項）土木管理費	1,005,252	-178,261	0	-178,261	0	826,991	845,976	722,994
（目）土木総務費	1,005,252	-178,261	0	-178,261	0	826,991	845,976	722,994

I 予算議案 【議案第45号】 令和7年度宮崎県一般会計補正予算（第8号）
 【議案第57号】 令和7年度宮崎県公共用地取得事業特別会計補正予算（第2号）
 【議案第58号】 令和7年度宮崎県港湾整備事業特別会計補正予算（第3号）

令和7年度2月補正歳出予算説明資料 【一般会計（事項別）】 用地対策課

(単位：千円)

目	事項					
	補正額	事項名	補正前の額	補正額	説明及び事業名	補正後の額
土木総務費	-118,794	職員費	55,235	4,678	職員の人件費【所要見込額の増に伴う補正】	59,913
		収用委員会費	19,730	-13,404	収用委員会の運営に要する経費【執行残に伴う補正】 1 収用委員会運営費	6,326
		用地対策費	6,913	-2,053	用地対策の推進に要する経費【執行残に伴う補正】 1 登記事務費 2 公聴会開催費 3 審議会開催費	4,860
		国有財産管理費	39	-10	国有財産の管理に要する経費【執行残に伴う補正】	29
		特別会計繰出金	603,524	-108,005	公共用地取得事業特別会計に対する繰出金【事業費の確定に伴う補正】 1 公共用地取得事業費	495,519

令和7年度2月補正歳出予算説明資料 【特別会計（事項別）】 用地対策課

(単位：千円)

目	事項					
	補正額	事項名	補正前の額	補正額	説明及び事業名	補正後の額
土木総務費	-178,261	公共用地取得事業費	1,005,252	-178,261	公共用地取得事業に要する経費【事業費の確定等に伴う補正】 1 公共用地取得事業費 2 一般会計への繰出金	826,991

- I 予算議案 【議案第45号】 令和7年度宮崎県一般会計補正予算（第8号）
 【議案第57号】 令和7年度宮崎県公共用地取得事業特別会計補正予算（第2号）
 【議案第58号】 令和7年度宮崎県港湾整備事業特別会計補正予算（第3号）

令和7年度2月補正歳出予算説明資料（目別総括表） 技術企画課

（単位：千円）

区分	令和7年度					令和6年度		
	補正前の額	補正額	財源内訳			補正後の額	当初予算額	最終予算額
			国庫支出金	その他特定	一般財源			
技術企画課 計	617,898	20,495	0	0	20,495	638,393	458,582	462,675
一般会計	617,898	20,495	0	0	20,495	638,393	458,582	462,675
（款）土木費	617,898	20,495	0	0	20,495	638,393	458,582	462,675
（項）土木管理費	617,898	20,495	0	0	20,495	638,393	458,582	462,675
（目）土木総務費	617,898	20,495	0	0	20,495	638,393	458,582	462,675

I 予算議案 【議案第45号】 令和7年度宮崎県一般会計補正予算（第8号）
 【議案第57号】 令和7年度宮崎県公共用地取得事業特別会計補正予算（第2号）
 【議案第58号】 令和7年度宮崎県港湾整備事業特別会計補正予算（第3号）

令和7年度2月補正歳出予算説明資料 【一般会計（事項別）】 技術企画課

（単位：千円）

目	事項					
	補正額	事項名	補正前の額	補正額	説明及び事業名	補正後の額
土木総務費	20,495	職員費	262,118	50,636	職員の人件費【所要見込額の増に伴う補正】	312,754
		土木工事積算管理検査対策費	140,233	-24,200	設計単価調査、工事实績管理及び施工体制の重点点検等に要する経費【執行残に伴う補正】 1 労務及び建設資材単価の調査 -11,299 2 電子納品・情報共有システム整備管理費 -303 3 公共工事品質確保推進事業 -12,598	116,033
		公共事業評価委員会費	1,174	-186	公共事業評価委員会に要する経費【執行残に伴う補正】	988
		公共工事技術力向上事業費	1,853	-150	公共事業の必要性や重要性及び県土木職の魅力を発信し、県民の公共事業に対する理解促進や人材確保を図るために要する経費【執行残に伴う補正】	1,703
		インフラDX推進事業費	21,000	-454	公共事業におけるインフラDXを推進するために要する経費【執行残に伴う補正】	20,546
		土木のしごと効率化推進事業費	9,867	-1,215	土木施設台帳等の紙媒体資料の電子化等、職員の業務効率化を図るために要する経費【執行残に伴う補正】 1 土木のしごと効率化推進事業 -1,215	8,652
		盛土対策費	13,685	-3,936	盛土規制法対象工事の許可審査等に要する経費【執行残に伴う補正】 1 盛土工事許可等審査経費 -3,936	9,749

I 予算議案 【議案第45号】 令和7年度宮崎県一般会計補正予算（第8号）
 【議案第57号】 令和7年度宮崎県公共用地取得事業特別会計補正予算（第2号）
 【議案第58号】 令和7年度宮崎県港湾整備事業特別会計補正予算（第3号）

令和7年度2月補正歳出予算説明資料（目別総括表） 道路建設課

（単位：千円）

区分	令和7年度					令和6年度		
	補正前の額	補正額	財源内訳			補正後の額	当初予算額	最終予算額
			国庫支出金	その他特定	一般財源			
道路建設課 計	29,097,708	-5,157,202	-2,696,422	-2,337,100	-123,680	23,940,506	20,307,322	24,721,910
一般会計	29,097,708	-5,157,202	-2,696,422	-2,337,100	-123,680	23,940,506	20,307,322	24,721,910
（款）土木費	29,097,708	-5,157,202	-2,696,422	-2,337,100	-123,680	23,940,506	20,307,322	24,721,910
（項）道路橋梁費	29,097,708	-5,157,202	-2,696,422	-2,337,100	-123,680	23,940,506	20,307,322	24,721,910
（目）道路橋梁総務費	1,838,453	30,731	0	39,200	-8,469	1,869,184	2,250,511	2,307,250
（目）道路新設改良費	27,259,255	-5,187,933	-2,696,422	-2,376,300	-115,211	22,071,322	18,056,811	22,414,660

I 予算議案 【議案第45号】 令和7年度宮崎県一般会計補正予算（第8号）
 【議案第57号】 令和7年度宮崎県公共用地取得事業特別会計補正予算（第2号）
 【議案第58号】 令和7年度宮崎県港湾整備事業特別会計補正予算（第3号）

令和7年度2月補正歳出予算説明資料 【一般会計（事項別）】 道路建設課

（単位：千円）

目	事項					
	補正額	事項名	補正前の額	補正額	説明及び事業名	補正後の額
道路橋梁総務費	30,731	直轄道路事業負担金	1,557,155	30,731	国の直轄道路事業に対する負担金【事業費の確定に伴う補正】 1 直轄道路事業負担金 30,731	1,587,886
道路新設改良費	-5,187,933	公共道路新設改良事業費	25,779,255	-5,168,933	公共道路新設改良事業に要する経費【国庫補助決定に伴う補正】 1 道路改築事業 -1,549,055 (国5.5/10 県4.5/10, 県単) 2 社会資本整備総合交付金事業 -3,620,474 (国6.27/10 県3.73/10, 国5.7/10 県4.3/10, 国1/2 県1/2, 国4.5/10 県5.5/10, 県単) 3 防衛施設周辺整備事業 (国7/10 県3/10) 596	20,610,322
		道路建設受託事業費	40,000	-19,000	道路建設受託事業に要する経費【受託決定に伴う補正】 1 道路建設受託事業 -19,000	21,000

I 予算議案 【議案第45号】 令和7年度宮崎県一般会計補正予算（第8号）
 【議案第57号】 令和7年度宮崎県公共用地取得事業特別会計補正予算（第2号）
 【議案第58号】 令和7年度宮崎県港湾整備事業特別会計補正予算（第3号）

令和7年度2月補正歳出予算説明資料（目別総括表） 道路保全課

（単位：千円）

区分	令和7年度					令和6年度		
	補正前の額	補正額	財源内訳			補正後の額	当初予算額	最終予算額
			国庫支出金	その他特定	一般財源			
道路保全課 計	24,293,948	-3,579,667	-1,950,401	-1,575,436	-53,830	20,714,281	16,482,560	20,116,471
一般会計	24,293,948	-3,579,667	-1,950,401	-1,575,436	-53,830	20,714,281	16,482,560	20,116,471
（款）土木費	24,293,948	-3,579,667	-1,950,401	-1,575,436	-53,830	20,714,281	16,482,560	20,116,471
（項）道路橋梁費	24,293,948	-3,579,667	-1,950,401	-1,575,436	-53,830	20,714,281	16,482,560	20,116,471
（目）道路橋梁総務費	1,081,800	-10,848	-1,341	13,864	-23,371	1,070,952	1,107,037	1,080,559
（目）道路維持費	23,012,148	-3,568,819	-1,949,060	-1,589,300	-30,459	19,443,329	15,175,523	18,835,912
（目）橋梁維持費	200,000	0	0	0	0	200,000	200,000	200,000

I 予算議案 【議案第45号】 令和7年度宮崎県一般会計補正予算（第8号）
 【議案第57号】 令和7年度宮崎県公共用地取得事業特別会計補正予算（第2号）
 【議案第58号】 令和7年度宮崎県港湾整備事業特別会計補正予算（第3号）

令和7年度2月補正歳出予算説明資料 【一般会計（事項別）】 道路保全課

（単位：千円）

目	事項		事項		説明及び事業名	補正後の額
	補正額	事項名	補正前の額	補正額		
道路橋梁総務費	-10,848	職員費	693,900	22,354	職員の人件費【所要見込額の増に伴う補正】	716,254
		道路管理費	88,861	-31,861	県が管理する道路の管理に要する経費【執行残に伴う補正】 1 道路管理事業 -31,000 2 「みやざきの道」愛護ボランティア支援事業 -861	57,000
		市町村道路事業指導監督事務費	7,139	-1,341	国の補助を受けて市町村が行う道路事業の指導監督に要する経費【国庫補助決定に伴う補正】 1 指導監督事務費（国10/10） -1,341	5,798
道路維持費	-3,568,819	公共道路維持事業費	14,749,460	-3,562,819	橋梁・トンネル等の点検・補修及び交通安全施設等の整備に要する経費【国庫補助決定に伴う補正】 1 防災・減災、老朽化等対策事業 -3,401,119 （国6.27/10 県3.73/10, 国5.7/10 県4.3/10, 県単） 2 交通安全等対策事業 -161,700 （国5.5/10 県4.5/10, 県単）	11,186,641
		道路受託事業費	9,000	-6,000	道路整備受託事業に要する経費【受託決定に伴う補正】 1 道路受託事業 -6,000	3,000

I 予算議案 【議案第45号】 令和7年度宮崎県一般会計補正予算（第8号）
 【議案第57号】 令和7年度宮崎県公共用地取得事業特別会計補正予算（第2号）
 【議案第58号】 令和7年度宮崎県港湾整備事業特別会計補正予算（第3号）

令和7年度2月補正歳出予算説明資料（目別総括表） 河川課

（単位：千円）

区分	令和7年度					令和6年度		
	補正前の額	補正額	財源内訳			補正後の額	当初予算額	最終予算額
			国庫支出金	その他特定	一般財源			
河川課 計	31,797,556	-5,208,750	-5,228,388	-2,829,080	2,848,718	26,588,806	19,666,974	28,548,214
一般会計	31,797,556	-5,208,750	-5,228,388	-2,829,080	2,848,718	26,588,806	19,666,974	28,548,214
（款）土木費	21,380,885	-2,897,775	-1,648,324	-1,328,034	78,583	18,483,110	10,310,889	16,570,934
（項）河川海岸費	21,380,885	-2,897,775	-1,648,324	-1,328,034	78,583	18,483,110	10,310,889	16,570,934
（目）河川総務費	3,486,116	-38,193	-195	200	-38,198	3,447,923	977,367	2,595,864
（目）河川改良費	15,606,682	-2,738,002	-1,602,014	-1,244,600	108,612	12,868,680	7,287,749	11,718,744
（目）海岸保全費	254,064	-117,914	-46,115	-82,600	10,801	136,150	93,666	103,329
（目）水防費	2,034,023	-3,666	0	-1,034	-2,632	2,030,357	1,952,107	2,152,997
（款）災害復旧費	10,416,671	-2,310,975	-3,580,064	-1,501,046	2,770,135	8,105,696	9,356,085	11,977,280
（項）土木施設災害復旧費	10,416,671	-2,310,975	-3,580,064	-1,501,046	2,770,135	8,105,696	9,356,085	11,977,280
（目）土木災害復旧費	10,366,671	-2,379,313	-3,580,064	-1,557,546	2,758,297	7,987,358	9,306,085	11,400,703
（目）直轄災害復旧費	50,000	68,338	0	56,500	11,838	118,338	50,000	576,577

I 予算議案 【議案第45号】 令和7年度宮崎県一般会計補正予算（第8号）
 【議案第57号】 令和7年度宮崎県公共用地取得事業特別会計補正予算（第2号）
 【議案第58号】 令和7年度宮崎県港湾整備事業特別会計補正予算（第3号）

令和7年度2月補正歳出予算説明資料 【一般会計（事項別）】 河川課

（単位：千円）

目	事項					
	補正額	事項名	補正前の額	補正額	説明及び事業名	補正後の額
河川総務費	-38,193	職員費	334,749	-33,398	職員の人件費【執行残等に伴う補正】	301,351
		河川管理費	104,397	-4,600	河川等の維持管理に要する経費【執行残に伴う補正】 1 河川台帳整備事業 -100 2 河川維持管理事業 -3,750 3 ひなたの水辺愛護・安全利用促進事業 -750	99,797
		水害統計調査費	255	-195	国の委託による水害統計調査に要する経費【執行残に伴う補正】	60
河川改良費	-2,738,002	公共河川事業費	10,888,308	-3,289,281	公共河川改修事業に要する経費【国庫補助決定に伴う補正】 1 広域河川改修事業（国1/2 県1/2, 県単） -213,853 2 水防災対策事業（国1/2 県1/2, 県単） -7,350 3 障害防止対策事業（国0.667 県0.333） -20,978 4 河川メンテナンス事業（国1/2 県1/2, 県単） -274,000 5 総合流域防災事業（国1/2 県1/2, 県単） -2,870,700 6 津波・高潮・耐震対策河川事業（国1/2 県1/2, 県単） 10,500 7 大規模特定河川事業（国1/2 県1/2, 県単） 87,100	7,599,027
		公共災害関連河川等事業費	184,900	91,144	公共災害関連河川等事業に要する経費【国庫補助決定に伴う補正】 1 災害関連事業（国1/2 県1/2, 県単） 91,144	276,044
		河川受託事業費	73,500	11,500	河川受託事業に要する経費【受託決定に伴う補正】 1 河川受託事業 11,500	85,000
		直轄河川工事負担金	787,143	448,635	国の直轄河川事業及び直轄海岸事業、直轄ダム再生事業に対する負担金【事業費の確定に伴う補正】 1 直轄河川工事負担金 448,635	1,235,778

I 予算議案 【議案第45号】 令和7年度宮崎県一般会計補正予算（第8号）
 【議案第57号】 令和7年度宮崎県公共用地取得事業特別会計補正予算（第2号）
 【議案第58号】 令和7年度宮崎県港湾整備事業特別会計補正予算（第3号）

令和7年度2月補正歳出予算説明資料 【一般会計（事項別）】 河川課

（単位：千円）

目	事項					
	補正額	事項名	補正前の額	補正額	説明及び事業名	補正後の額
海岸保全費	-117,914	海岸保全事業費	23,064	44,836	海岸の維持保全に要する経費【国庫補助決定に伴う補正】 1 海岸維持管理事業（国7/10 県3/10） 44,836	67,900
		公共海岸事業費	231,000	-162,750	公共海岸事業に要する経費【国庫補助決定に伴う補正】 1 老朽化対策事業（国1/2 県1/2, 県単） -147,000 2 高潮対策事業（国1/2 県1/2, 県単） -15,750	68,250
水防費	-3,666	水防施設費	1,493	-750	水防に要する経費【執行残に伴う補正】	743
		ダム管理費	460,630	-2,916	県管理の多目的ダム及び治水ダムの維持管理に要する経費【執行残等に伴う補正】 1 多目的ダム管理職員費 -1,536 2 多目的ダム管理費 -380 3 多目的ダム管理保守業務負担金 -1,000	457,714
土木災害復旧費	-2,379,313	公共土木災害復旧費	10,294,586	-2,345,351	公共土木施設災害復旧事業に要する経費【国庫補助決定に伴う補正】 1 4年災（国0.667 県0.333, 県単） -334,057 2 5年災（国0.667 県0.333, 県単） -146,424 3 6年災（国0.667 県0.333, 県単） -348,880 4 7年災（国0.667 県0.333, 国1/2 県1/2, 県単） -1,468,990 5 市町村指導監督事務費（国10/10） -47,000	7,949,235
		県単災害復旧費	72,085	-33,962	県単災害復旧事業に要する経費【事業費の確定に伴う補正】 1 県単災害復旧事業 -33,962	38,123
直轄災害復旧費	68,338	直轄災害復旧事業負担金	50,000	68,338	国の直轄災害復旧事業に対する負担金【事業費の確定に伴う補正】 1 直轄災害復旧事業負担金 68,338	118,338

I 予算議案 【議案第45号】 令和7年度宮崎県一般会計補正予算（第8号）
 【議案第57号】 令和7年度宮崎県公共用地取得事業特別会計補正予算（第2号）
 【議案第58号】 令和7年度宮崎県港湾整備事業特別会計補正予算（第3号）

令和7年度2月補正歳出予算説明資料（目別総括表） 砂防課

（単位：千円）

区分	令和7年度					令和6年度		
	補正前の額	補正額	財源内訳			補正後の額	当初予算額	最終予算額
			国庫支出金	その他特定	一般財源			
砂防課 計	8,871,499	-1,940,552	-917,119	-946,230	-77,203	6,930,947	5,850,701	8,039,408
一般会計	8,871,499	-1,940,552	-917,119	-946,230	-77,203	6,930,947	5,850,701	8,039,408
（款）土木費	8,871,499	-1,940,552	-917,119	-946,230	-77,203	6,930,947	5,850,701	8,039,408
（項）河川海岸費	8,871,499	-1,940,552	-917,119	-946,230	-77,203	6,930,947	5,850,701	8,039,408
（目）河川総務費	33,617	-2,814	0	0	-2,814	30,803	32,844	19,485
（目）河川改良費	0	0	0	0	0	0	33,000	33,000
（目）砂防費	8,837,882	-1,937,738	-917,119	-946,230	-74,389	6,900,144	5,784,857	7,986,923

I 予算議案 【議案第45号】 令和7年度宮崎県一般会計補正予算（第8号）
 【議案第57号】 令和7年度宮崎県公共用地取得事業特別会計補正予算（第2号）
 【議案第58号】 令和7年度宮崎県港湾整備事業特別会計補正予算（第3号）

令和7年度2月補正歳出予算説明資料 【一般会計（事項別）】 砂防課

（単位：千円）

目	事項					
	補正額	事項名	補正前の額	補正額	説明及び事業名	補正後の額
河川総務費	-2,814	職員費	33,617	-2,814	職員の人件費【執行残等に伴う補正】	30,803
砂防費	-1,937,738	公共砂防事業費	5,477,760	-843,597	公共砂防事業に要する経費【国庫補助決定に伴う補正】 1 通常砂防事業（国1/2 県1/2, 県単） -391,377 2 地すべり対策事業（国1/2 県1/2, 県単） -68,300 3 災害関連緊急砂防等事業（国2/3 県1/3, 県単） -219,400 4 総合流域防災事業（国1/2 県1/2, 県単） -158,820 5 災害関連地域防災がけ崩れ対策事業（国5/10 県3/10 市町村2/10, 県単） -5,700	4,634,163
		公共急傾斜地崩壊対策費	2,278,270	-1,104,735	公共急傾斜地崩壊対策事業に要する経費【国庫補助決定に伴う補正】 1 急傾斜地崩壊対策事業 -1,051,735 （国4.75/10 県4.75/10 市町村0.5/10, 国4.5/10 県4.5/10 市町村1/10, 県単） 2 災害関連緊急急傾斜地崩壊対策事業 -53,000 （国4.5/10 県4.5/10 市町村1/10, 県単）	1,173,535
		直轄砂防工事負担金	244,766	10,594	国の直轄砂防事業に対する負担金【事業費の確定に伴う補正】 1 直轄砂防工事負担金 10,594	255,360

I 予算議案 【議案第45号】 令和7年度宮崎県一般会計補正予算（第8号）
 【議案第57号】 令和7年度宮崎県公共用地取得事業特別会計補正予算（第2号）
 【議案第58号】 令和7年度宮崎県港湾整備事業特別会計補正予算（第3号）

令和7年度2月補正歳出予算説明資料（目別総括表） 港湾課

（単位：千円）

区分	令和7年度					令和6年度		
	補正前の額	補正額	財源内訳			補正後の額	当初予算額	最終予算額
			国庫支出金	その他特定	一般財源			
港湾課 計	10,362,728	-3,841,434	-1,736,221	-1,893,459	-211,754	6,521,294	7,404,290	6,298,770
一般会計	9,197,551	-3,841,434	-1,736,221	-1,893,459	-211,754	5,356,117	5,997,203	5,011,375
（款）土木費	8,450,141	-3,094,024	-1,320,809	-1,663,459	-109,756	5,356,117	5,249,793	4,909,455
（項）土木管理費	833,429	-236,450	0	-209,400	-27,050	596,979	460,491	174,433
（目）土木総務費	833,429	-236,450	0	-209,400	-27,050	596,979	460,491	174,433
（項）河川海岸費	561,750	-68,250	-32,500	-35,185	-565	493,500	551,250	611,250
（目）海岸保全費	561,750	-68,250	-32,500	-35,185	-565	493,500	551,250	611,250
（項）港湾費	7,054,962	-2,789,324	-1,288,309	-1,418,874	-82,141	4,265,638	4,238,052	4,123,772
（目）港湾管理費	2,288,011	190,198	-10,389	239,390	-38,803	2,478,209	2,288,251	2,490,471
（目）港湾建設費	4,766,951	-2,979,522	-1,277,920	-1,658,264	-43,338	1,787,429	1,949,801	1,633,301
（款）災害復旧費	747,410	-747,410	-415,412	-230,000	-101,998	0	747,410	101,920
（項）土木施設災害復旧費	747,410	-747,410	-415,412	-230,000	-101,998	0	747,410	101,920
（目）港湾災害復旧費	747,410	-747,410	-415,412	-230,000	-101,998	0	747,410	101,920

I 予算議案 【議案第45号】 令和7年度宮崎県一般会計補正予算（第8号）
 【議案第57号】 令和7年度宮崎県公共用地取得事業特別会計補正予算（第2号）
 【議案第58号】 令和7年度宮崎県港湾整備事業特別会計補正予算（第3号）

令和7年度2月補正歳出予算説明資料（目別総括表） 港湾課

（単位：千円）

区分	令和7年度					令和6年度		
	補正前の額	補正額	財源内訳			補正後の額	当初予算額	最終予算額
			国庫支出金	その他特定	一般財源			
特別会計	1,165,177	0	0	0	0	1,165,177	1,407,087	1,287,395
港湾整備事業特別会計	1,165,177	0	0	0	0	1,165,177	1,407,087	1,287,395
（款）土木費	929,985	-7,300	0	-7,300	0	922,685	1,183,496	1,069,804
（項）港湾費	929,985	-7,300	0	-7,300	0	922,685	1,183,496	1,069,804
（目）港湾管理費	459,985	-7,300	0	-7,300	0	452,685	493,496	479,804
（目）港湾建設費	470,000	0	0	0	0	470,000	690,000	590,000
（款）公債費	233,192	7,300	0	7,300	0	240,492	221,591	215,591
（項）公債費	233,192	7,300	0	7,300	0	240,492	221,591	215,591
（目）元金	217,308	-2,000	0	-2,000	0	215,308	206,431	206,431
（目）利子	15,884	9,300	0	9,300	0	25,184	15,160	9,160
（款）予備費	2,000	0	0	0	0	2,000	2,000	2,000
（項）予備費	2,000	0	0	0	0	2,000	2,000	2,000
（目）予備費	2,000	0	0	0	0	2,000	2,000	2,000

I 予算議案 【議案第45号】 令和7年度宮崎県一般会計補正予算（第8号）
 【議案第57号】 令和7年度宮崎県公共用地取得事業特別会計補正予算（第2号）
 【議案第58号】 令和7年度宮崎県港湾整備事業特別会計補正予算（第3号）

令和7年度2月補正歳出予算説明資料 【一般会計（事項別）】 港湾課

（単位：千円）

目	事項					
	補正額	事項名	補正前の額	補正額	説明及び事業名	補正後の額
土木総務費	-236,450	職員費	17,420	-3,697	職員の人件費【執行残等に伴う補正】	13,723
		空港整備対策事業費	614	-165	空港施設の整備等に要する経費【事業費の確定に伴う補正】	449
		空港整備直轄事業負担金	785,760	-232,588	国の宮崎空港整備直轄事業に対する負担金【事業費の確定に伴う補正】 1 空港整備直轄事業負担金 -232,588	553,172
海岸保全費	-68,250	公共海岸保全港湾事業費	561,750	-68,250	港湾区域内の公共海岸保全港湾事業に要する経費【国庫補助決定に伴う補正】 1 災害関連緊急大規模漂着流木等処理対策事業（国1/2 県1/2, 県単） -26,250 2 港湾海岸津波対策事業（国5/10 県4/10 市1/10, 県単） -42,000	493,500
港湾管理費	190,198	職員費	347,060	28,538	職員の人件費【所要見込額の増に伴う補正】	375,598
		港営費	374,885	-358	港湾施設の管理に要する経費【執行残に伴う補正】	374,527
		特別会計繰出金	233,192	-55,638	宮崎県港湾整備事業特別会計に対する繰出金【繰出金の確定に伴う補正】 1 特別会計繰出金 -55,638	177,554
		地方港湾審議会費	2,342	-1,442	港湾審議会の運営に要する経費【執行残に伴う補正】 1 地方港湾審議会費 -1,442	900
		直轄港湾事業負担金	602,700	233,939	国の直轄港湾事業に対する負担金【事業費の確定に伴う補正】 1 直轄港湾事業負担金 233,939	836,639

I 予算議案 【議案第45号】 令和7年度宮崎県一般会計補正予算（第8号）
 【議案第57号】 令和7年度宮崎県公共用地取得事業特別会計補正予算（第2号）
 【議案第58号】 令和7年度宮崎県港湾整備事業特別会計補正予算（第3号）

令和7年度2月補正歳出予算説明資料 【一般会計（事項別）】 港湾課

（単位：千円）

目	事項					
	補正額	事項名	補正前の額	補正額	説明及び事業名	補正後の額
		港湾海岸保全事業費	18,000	-14,841	港湾海岸の維持保全に要する経費【国庫補助決定に伴う補正】 1 港湾海岸維持管理事業（国7/10 県3/10） -14,841	3,159
港湾建設費	-2,979,522	公共港湾建設事業費	4,730,250	-2,979,522	公共港湾建設事業に要する経費【国庫補助決定に伴う補正】 1 港湾改修事業 -2,359,602 (国5/10 県4/10 市1/10, 国10/30 県17/30 市3/30, 県単) 2 統合補助事業 -708,750 (国10/30 県17/30 市3/30, 県単) 3 港整備交付金事業 88,830 (国10/30 県17/30 市3/30, 県単)	1,750,728
港湾災害復旧費	-747,410	港湾災害復旧費	747,410	-747,410	公共港湾施設災害復旧事業に要する経費【国庫補助決定に伴う補正】 1 7年災（国0.667 県0.333, 県単） -747,410	

- I 予算議案** 【議案第45号】 令和7年度宮崎県一般会計補正予算（第8号）
 【議案第57号】 令和7年度宮崎県公共用地取得事業特別会計補正予算（第2号）
 【議案第58号】 令和7年度宮崎県港湾整備事業特別会計補正予算（第3号）

令和7年度2月補正歳出予算説明資料 【特別会計（事項別）】 港湾課

(単位：千円)

目	事項					
	補正額	事項名	補正前の額	補正額	説明及び事業名	補正後の額
港湾管理費	-7,300	細島港管理運営費	226,121	-7,300	細島港の荷役機械・引船・上屋の運営等に要する経費【執行 残に伴う補正】 1 引船運営費	218,821
元金	-2,000	元金	217,308	-2,000	起債償還元金【償還元金の確定に伴う補正】 1 元金	215,308
利子	9,300	利子	15,884	9,300	起債償還利子【償還利子の確定に伴う補正】 1 利子	25,184

I 予算議案 【議案第45号】 令和7年度宮崎県一般会計補正予算（第8号）
 【議案第57号】 令和7年度宮崎県公共用地取得事業特別会計補正予算（第2号）
 【議案第58号】 令和7年度宮崎県港湾整備事業特別会計補正予算（第3号）

令和7年度2月補正歳出予算説明資料（目別総括表） 都市計画課

（単位：千円）

区分	令和7年度					令和6年度		
	補正前の額	補正額	財源内訳			補正後の額	当初予算額	最終予算額
			国庫支出金	その他特定	一般財源			
都市計画課 計	5,906,429	-302,478	-171,977	-125,024	-5,477	5,603,951	4,874,008	5,471,442
一般会計	5,906,429	-302,478	-171,977	-125,024	-5,477	5,603,951	4,874,008	5,471,442
（款）土木費	5,889,429	-285,478	-161,170	-118,924	-5,384	5,603,951	4,857,008	5,471,442
（項）都市計画費	5,889,429	-285,478	-161,170	-118,924	-5,384	5,603,951	4,857,008	5,471,442
（目）都市計画総務費	214,147	-2,216	-3,513	-5,024	6,321	211,931	237,576	230,695
（目）街路事業費	2,542,549	-203,050	-114,487	-79,600	-8,963	2,339,499	1,832,588	2,136,184
（目）公園費	3,132,733	-80,212	-43,170	-34,300	-2,742	3,052,521	2,786,844	3,104,563
（款）災害復旧費	17,000	-17,000	-10,807	-6,100	-93	0	17,000	0
（項）土木施設災害復旧費	17,000	-17,000	-10,807	-6,100	-93	0	17,000	0
（目）都市災害復旧費	17,000	-17,000	-10,807	-6,100	-93	0	17,000	0

I 予算議案 【議案第45号】 令和7年度宮崎県一般会計補正予算（第8号）
 【議案第57号】 令和7年度宮崎県公共用地取得事業特別会計補正予算（第2号）
 【議案第58号】 令和7年度宮崎県港湾整備事業特別会計補正予算（第3号）

令和7年度2月補正歳出予算説明資料 【一般会計（事項別）】 都市計画課

（単位：千円）

目	事項					
	補正額	事項名	補正前の額	補正額	説明及び事業名	補正後の額
都市計画総務費	-2,216	職員費	117,355	4,574	職員の人件費【所要見込額の増に伴う補正】	121,929
		都市計画審議会費	2,604	-224	都市計画審議会等に要する経費【執行残に伴う補正】 1 都市計画審議会費 -211 2 都市計画協会等負担金 -13	2,380
		都市計画指導監督費	13,705	-3,513	都市計画事業の指導監督に要する経費【国庫補助決定に伴う補正】 1 都市計画指導監督費（国10/10） -3,513	10,192
		住みよいふるさと広告景観づくり事業費	69,093	-3,044	屋外広告物等の指導及び規制に要する経費【執行残に伴う補正】 1 屋外広告物監視員費 -2,640 2 違反広告物取締費 -404	66,049
		美しい宮崎づくり推進事業費	11,390	-9	美しい宮崎づくりの推進に要する経費【執行残に伴う補正】	11,381
街路事業費	-203,050	公共街路事業費	2,451,299	-203,050	公共街路事業に要する経費【国庫補助決定に伴う補正】 1 街路整備事業 -203,050 （国6.27/10 県3.73/10, 国5.5/10 県4.5/10, 県単）	2,248,249
公園費	-80,212	公共都市公園事業費	1,323,090	-79,896	都市公園施設の整備に要する経費【国庫補助決定に伴う補正】 1 都市公園整備事業（国1/2 県1/2, 県単） -79,896	1,243,194
		都市公園管理費	412,643	-316	都市公園施設の管理等に要する経費【執行残に伴う補正】	412,327

- I 予算議案 【議案第45号】 令和7年度宮崎県一般会計補正予算（第8号）
 【議案第57号】 令和7年度宮崎県公共用地取得事業特別会計補正予算（第2号）
 【議案第58号】 令和7年度宮崎県港湾整備事業特別会計補正予算（第3号）

令和7年度2月補正歳出予算説明資料 【一般会計（事項別）】 都市計画課

(単位：千円)

目	事項					
	補正額	事項名	補正前の額	補正額	説明及び事業名	補正後の額
都市災害復旧費	-17,000	公共都市災害復旧事業費	17,000	-17,000	公共都市災害復旧に要する経費【所要見込額の減に伴う補正】 1 公共都市災害復旧事業 (国0.667 県0.333, 県単)	-17,000

I 予算議案 【議案第45号】 令和7年度宮崎県一般会計補正予算（第8号）
 【議案第57号】 令和7年度宮崎県公共用地取得事業特別会計補正予算（第2号）
 【議案第58号】 令和7年度宮崎県港湾整備事業特別会計補正予算（第3号）

令和7年度2月補正歳出予算説明資料（目別総括表） 建築住宅課

（単位：千円）

区分	令和7年度					令和6年度		
	補正前の額	補正額	財源内訳			補正後の額	当初予算額	最終予算額
			国庫支出金	その他特定	一般財源			
建築住宅課 計	2,892,416	-499,102	-215,796	-275,446	-7,860	2,393,314	2,358,446	2,151,449
一般会計	2,892,416	-499,102	-215,796	-275,446	-7,860	2,393,314	2,358,446	2,151,449
（款）土木費	2,892,416	-499,102	-215,796	-275,446	-7,860	2,393,314	2,358,446	2,151,449
（項）土木管理費	222,149	-11,954	-127	-2,500	-9,327	210,195	192,283	206,775
（目）土木総務費	137,767	-1,096	0	0	-1,096	136,671	116,819	130,714
（目）建築指導費	84,382	-10,858	-127	-2,500	-8,231	73,524	75,464	76,061
（項）都市計画費	1,486	-481	0	-320	-161	1,005	1,486	916
（目）都市計画総務費	1,486	-481	0	-320	-161	1,005	1,486	916
（項）住宅費	2,668,781	-486,667	-215,669	-272,626	1,628	2,182,114	2,164,677	1,943,758
（目）住宅管理費	1,237,543	268	0	-6,757	7,025	1,237,811	1,262,749	1,250,962
（目）住宅建設費	1,431,238	-486,935	-215,669	-265,869	-5,397	944,303	901,928	692,796

I 予算議案 【議案第45号】 令和7年度宮崎県一般会計補正予算（第8号）
 【議案第57号】 令和7年度宮崎県公共用地取得事業特別会計補正予算（第2号）
 【議案第58号】 令和7年度宮崎県港湾整備事業特別会計補正予算（第3号）

令和7年度2月補正歳出予算説明資料 【一般会計（事項別）】 建築住宅課

（単位：千円）

目	事項					
	補正額	事項名	補正前の額	補正額	説明及び事業名	補正後の額
土木総務費	-1,096	職員費	137,767	-1,096	職員の人件費【執行残に伴う補正】	136,671
建築指導費	-10,858	建築統計調査費	600	-6	建築に関する統計調査に要する経費【国庫委託決定に伴う補正】	594
		建築士指導費	993	-905	建築士の業務の適正化を図るために要する経費【執行残に伴う補正】 1 建築士審査会費 -233 2 建築士指導事業 -672	88
		建築確認指導費	32,634	-2,898	建築物の建築確認、許可及び検査等に要する経費【執行残に伴う補正】 1 建築審査会費 -371 2 建築確認指導事業 -1,950 3 建築確認審査強化事業 -577	29,736
		建築物防災対策費	45,095	-6,440	地震やがけ崩れ等による建築物の被災を未然に防止するための対策等に要する経費【事業費の確定等に伴う補正】 1 がけ地近接等危険住宅移転助成事業 (国10/10, 県単) -6,045 2 被災建築物・宅地応急危険度判定体制拡充事業 -355 3 木造住宅等耐震化支援事業 -40	38,655
		宅地建物取引業指導費	5,060	-609	宅地建物取引業務の適正な運営及び宅地建物取引の公正等を図るために要する経費【執行残に伴う補正】	4,451
都市計画総務費	-481	開発行為指導費	1,486	-481	開発行為の指導に要する経費【執行残に伴う補正】 1 開発審査会費 -421 2 開発行為指導事務事業 -60	1,005

I 予算議案 【議案第45号】 令和7年度宮崎県一般会計補正予算（第8号）
 【議案第57号】 令和7年度宮崎県公共用地取得事業特別会計補正予算（第2号）
 【議案第58号】 令和7年度宮崎県港湾整備事業特別会計補正予算（第3号）

令和7年度2月補正歳出予算説明資料 【一般会計（事項別）】 建築住宅課

（単位：千円）

目	事項		事項		説明及び事業名	補正後の額
	補正額	事項名	補正前の額	補正額		
住宅管理費	268	県営住宅管理費	1,237,543	268	県営住宅の管理に要する経費【所要見込額の増等に伴う補正】 1 住宅管理事業 6,191 2 入退居管理事業 -4,162 3 建物管理事業 -1,761	1,237,811
住宅建設費	-486,935	公共県営住宅建設事業費	1,296,690	-463,579	県営住宅の整備に要する経費【国庫補助決定に伴う補正】 1 住宅整備事業 6,096 (国1/2 県1/2, 国4.5/10 県5.5/10, 県単) 2 環境整備事業 -468,808 (国4.5/10 県5.5/10, 県単) 3 建替推進事業 (国1/2 県1/2) -1,029 4 住宅整備PFI推進事業 (国1/2 県1/2) 162	833,111
		市町村営住宅建設促進費	10,514	-1,947	市町村営住宅の建設促進に要する経費【国庫補助決定に伴う補正】 1 公営住宅整備等市町村指導事業 (国10/10) -1,947	8,567
		公共優良賃貸住宅供給促進費	3,756	-678	公共優良賃貸住宅の供給促進に要する経費【国庫補助決定に伴う補正】	3,078
		住まいづくり対策費	20,599	-12,464	旧住宅供給公社資産管理及び住まいの相談体制強化に要する経費【執行残に伴う補正】 1 旧住宅供給公社資産管理事業 -12,456 2 住まいの相談体制強化事業 -8	8,135
		まちづくり・住環境整備対策費	20,531	-4,385	住環境の改善等良好な居住環境の形成等に要する経費【国庫補助決定等に伴う補正】 1 住宅新築資金等貸付事業 -4,175 (国2/3 県1/3, 県単) 2 まちづくり指導事業 (国10/10) -210	16,146

- I 予算議案 【議案第45号】 令和7年度宮崎県一般会計補正予算（第8号）
 【議案第57号】 令和7年度宮崎県公共用地取得事業特別会計補正予算（第2号）
 【議案第58号】 令和7年度宮崎県港湾整備事業特別会計補正予算（第3号）

令和7年度2月補正歳出予算説明資料 【一般会計（事項別）】 建築住宅課

(単位：千円)

目	事項					
	補正額	事項名	補正前の額	補正額	説明及び事業名	補正後の額
		宮崎県住生活基本計画改定事業費	15,290	-3,882	総合的な住宅施策の展開に関する計画の策定に要する経費 【国庫補助決定に伴う補正】 1 宮崎県住生活基本計画改定事業 (国4.5/10 県5.5/10)	11,408
					-3,882	

- I 予算議案 【議案第45号】 令和7年度宮崎県一般会計補正予算（第8号）
 【議案第57号】 令和7年度宮崎県公共用地取得事業特別会計補正予算（第2号）
 【議案第58号】 令和7年度宮崎県港湾整備事業特別会計補正予算（第3号）

令和7年度2月補正歳出予算説明資料（目別総括表） 高速道対策局

（単位：千円）

区分	令和7年度					令和6年度		
	補正前の額	補正額	財源内訳			補正後の額	当初予算額	最終予算額
			国庫支出金	その他特定	一般財源			
高速道対策局 計	3,255,207	1,142,860	0	1,171,500	-28,640	4,398,067	2,889,067	4,084,807
一般会計	3,255,207	1,142,860	0	1,171,500	-28,640	4,398,067	2,889,067	4,084,807
（款）土木費	3,255,207	1,142,860	0	1,171,500	-28,640	4,398,067	2,889,067	4,084,807
（項）道路橋梁費	3,255,207	1,142,860	0	1,171,500	-28,640	4,398,067	2,889,067	4,084,807
（目）道路橋梁総務費	3,255,207	1,142,860	0	1,171,500	-28,640	4,398,067	2,889,067	4,084,807

I 予算議案 【議案第45号】 令和7年度宮崎県一般会計補正予算（第8号）
 【議案第57号】 令和7年度宮崎県公共用地取得事業特別会計補正予算（第2号）
 【議案第58号】 令和7年度宮崎県港湾整備事業特別会計補正予算（第3号）

令和7年度2月補正歳出予算説明資料 【一般会計（事項別）】 高速道対策局

（単位：千円）

目	事項					
	補正額	事項名	補正前の額	補正額	説明及び事業名	補正後の額
道路橋梁総務費	1,142,860	職員費	87,227	-9,546	職員の人件費【執行残等に伴う補正】	77,681
		高速道路網整備促進費	360,189	-19,120	高速道路網の整備促進に要する経費【事業費の確定等に伴う補正】 1 高速道路網整備促進費	341,069
		高速自動車国道等直轄事業負担金	2,804,644	1,171,526	国の高速自動車国道等直轄事業に対する負担金【事業費の確定に伴う補正】 1 高速自動車国道等直轄事業負担金	3,976,170

繰越明許費補正集計表

(単位：千円)

区 分		事業数	申請額
6月議会承認分		23 事業	16,445,956
9月議会承認分		5 事業	1,625,162
11月議会承認分		9 事業	34,520,051
小計（補正前）		37 事業	52,591,169
2月議会申請分	追 加	12 事業	639,991
	変更(増額)	(30 事業)	18,363,647
		12 事業	19,003,638
合計（補正後）		49 事業	71,594,807

※変更の事業数欄の括弧書きは、補正前事業数(37事業)の内数である。

（繰越明許費補正）
追 加

款	項	事業名	金額
			千円
土木費	土木管理費	公共用地取得事業（九州中央自動車道分）	445,057
土木費	土木管理費	公共事業支援統合情報システム運営管理事業	5,415
土木費	土木管理費	インフラDX推進事業	5,460
土木費	土木管理費	災害時早期復旧のための土砂仮置場等整備事業	16,434
土木費	土木管理費	木造住宅等耐震化支援事業	6,000
土木費	河川海岸費	海岸保全事業	3,000
土木費	港湾費	港営事業	20,000
土木費	港湾費	県単港湾建設事業	11,961
土木費	都市計画費	県単街路事業	46,000
土木費	都市計画費	都市計画調査事業	16,600
土木費	住宅費	県単県営住宅建設等事業	37,260
土木費	土木施設災害復旧費	県単災害復旧事業	26,804
計		12事業	639,991

(繰越明許費補正)
変更

款	項	事業名	金額	
			補正前	補正後
土木費	道路橋梁費	道路橋梁調査事業	19,600	136,180
土木費	道路橋梁費	公共道路新設改良事業	13,919,275	17,651,979
土木費	道路橋梁費	県単特殊改良事業	408,800	1,110,322
土木費	道路橋梁費	県単道路維持調査事業	20,600	77,900
土木費	道路橋梁費	人にやさしい沿道環境整備事業	56,200	167,894
土木費	道路橋梁費	県単道路維持事業	358,800	1,673,000
土木費	道路橋梁費	県単舗装補修事業	441,100	1,043,500
土木費	道路橋梁費	沿道修景美化推進対策事業	34,320	147,020
土木費	道路橋梁費	県単橋梁維持事業	20,000	171,250

(繰越明許費補正)
変更

款	項	事業名	金額	
			補正前	補正後
土木費	河川海岸費	ダム施設整備事業	2,629,435	2,892,891
土木費	河川海岸費	公共災害関連河川等事業	113,900	262,960
土木費	河川海岸費	県単河川改良事業	974,635	2,298,497
土木費	河川海岸費	県単河川修繕事業	104,996	120,637
土木費	河川海岸費	県単河川調査事業	119,794	198,599
土木費	河川海岸費	県単自然災害防止河川改良事業	14,792	20,292
土木費	河川海岸費	河川受託事業	29,400	68,000
土木費	河川海岸費	ダム施設管理事業	627,000	1,190,806
土木費	河川海岸費	公共砂防事業	3,375,816	4,273,427

(繰越明許費補正)
変更

款	項	事業名	金額	
			補正前	補正後
土木費	河川海岸費	県単砂防調査事業	16,000	25,547
土木費	河川海岸費	県単公共砂防事業	107,600	220,763
土木費	河川海岸費	県単公共急傾斜地崩壊対策事業	46,000	409,793
土木費	河川海岸費	公共海岸保全港湾事業	322,500	471,650
土木費	港湾費	港湾維持管理事業	70,000	270,321
土木費	港湾費	港湾調査事業	100,000	116,978
土木費	都市計画費	公共街路事業	862,350	2,048,910
土木費	都市計画費	公共都市公園事業	549,864	961,660
土木費	都市計画費	県単都市公園事業	651,800	1,213,144

(繰越明許費補正)
変 更

款	項	事業名	金額	
			補正前	補正後
土木費	住宅費	建物管理事業	60,000	169,721
土木費	住宅費	公共県営住宅建設事業	83,200	439,708
災害復旧費	土木施設災害復旧費	公共土木災害復旧事業	2,803,070	7,451,145
計		30事業	28,940,847	47,304,494
			増額	18,363,647

(債務負担行為補正)
追 加

事 項	期 間	限 度 額
(河 川 課)		千円
公共土木災害復旧事業 県道田代八重綾線道路災害復旧事業（中原地区）	令和7年度から 令和9年度まで	400,000
公共土木災害復旧事業 国道327号道路災害復旧事業（松尾地区）	令和7年度から 令和9年度まで	1,440,000

- I 予算議案 【議案第57号】 令和7年度宮崎県公共用地取得事業特別会計補正予算（第2号）
 【議案第58号】 令和7年度宮崎県港湾整備事業特別会計補正予算（第3号）

（繰越明許費補正）

追 加

【議案第57号】 令和7年度宮崎県公共用地取得事業特別会計補正予算（第2号）

款	項	事業名	金額
土木費	土木管理費	公共用地取得事業（九州中央自動車道分）	千円 445,057
計			445,057

【議案第58号】 令和7年度宮崎県港湾整備事業特別会計補正予算（第3号）

款	項	事業名	金額
土木費	港湾費	細島港管理運営事業	千円 35,000
土木費	港湾費	宮崎港管理運営事業	20,000
土木費	港湾費	油津港管理運営事業	20,000
計			75,000

（繰越明許費補正）
変 更

【議案第58号】 令和7年度宮崎県港湾整備事業特別会計補正予算（第3号）

款	項	事 業 名	金 額	
			補 正 前	補 正 後
土 木 費	港 湾 費	細島港整備事業	70,000	90,000 <small>千円</small>
計		1 事 業	70,000	90,000
			増額	20,000

【議案第69号】

宮崎県特定都市河川浸水被害対策法施行条例

河川課

1 制定の目的

特定都市河川浸水被害対策法に基づく特定都市河川*及び特定都市河川流域の指定を行うにあたり、同法に規定する施設等に県が設置する標識の基準を定めるもの。

*特定都市河川とは・・・都市部の河川で、その流域に著しい浸水被害のおそれがあり、河川整備による浸水被害の防止が市街化の進展等により困難なもので、国民の生命や財産を保護するために、知事等が指定する河川。指定により、「流域治水」の実効性を高める効果がある。

2 条例の内容

(1) 標識を設置する対象施設等

①雨水貯留浸透施設

知事の許可を受け、特定都市河川流域内の宅地等以外の土地において、**1,000㎡**以上の雨水浸透阻害行為を行う者が、雨水を一時的に貯留し、又は地下に浸透させる機能を有する浸水被害の防止を目的として設置する施設。

①雨水貯留浸透施設のイメージ

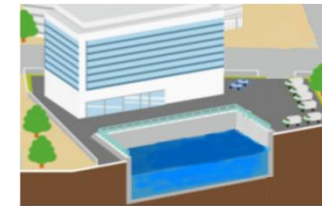

②保全調整池

雨水を貯留する機能が浸水被害の防止を図るために有用であると認める**100㎡**以上の防災調整池で、市町村長の意見を聴き、知事が指定するもの。

②保全調整池のイメージ



③貯留機能保全区域

河川に隣接する低地等の、洪水・雨水を一時的に貯留する機能を有する土地の区域のうち、浸水の拡大を抑制する効用があると認められるもので、市町村長の意見を聴き、土地所有者の同意を得た上で、知事が指定するもの。

③貯留機能保全区域のイメージ

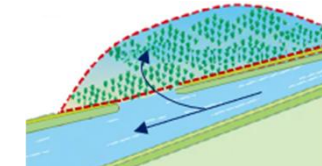

(2) 標識の設置基準

標識に記載する内容は、特定都市河川浸水被害対策法施行規則（平成16年国土交通省令第64号）の基準に定めるとおりとする。

標識の記載例

- ①施設の名称 ○○○○ 雨水貯留浸透施設
- ②検査済証番号 ○○○○
- ③施設の容量又は規模及び構造の概要 $V = ○○\text{m}^3$
- ④宮崎県知事の許可を要する行為 ○○○○
- ⑤施設の管理者及び連絡先
○○○○ (○○課)
○○○○-○○-○○○○
- ⑥標識の設置者及び連絡先
宮崎県知事 (○○土木事務所)
○○○○-○○-○○○○

雨水貯留浸透施設における
標識設置のイメージ

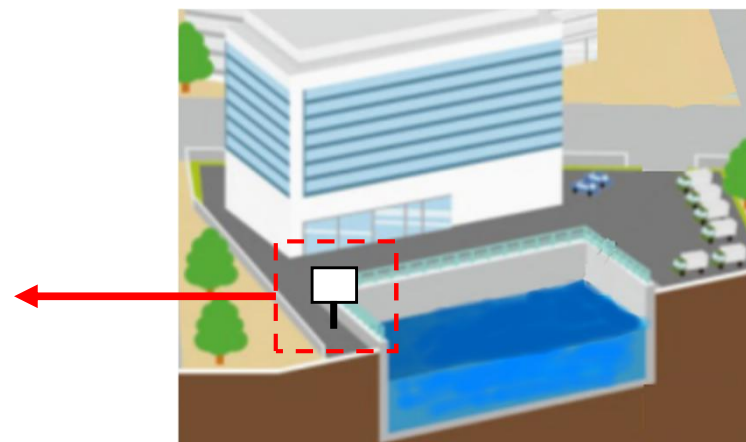

3 施行期日

公布の日

【議案第70号】

都市計画法施行条例の一部を改正する条例

建築住宅課

1 改正の理由

市街化調整区域における既存集落のコミュニティの維持と空き家の発生を抑制するため、条例で指定する大規模な既存の集落の区域における建物用途の制限について緩和等を行う。

県が市街化調整区域における開発許可権限を持つ範囲は国富町と門川町の2町。宮崎市、延岡市、日向市は各市が所掌。

2 改正の内容

(1) 建物用途の緩和 (第4条関係)

条例で指定する大規模な既存の集落の区域において、小規模の店舗や飲食店等を兼ねる「兼用住宅」についても建築できるよう制限を緩和する。

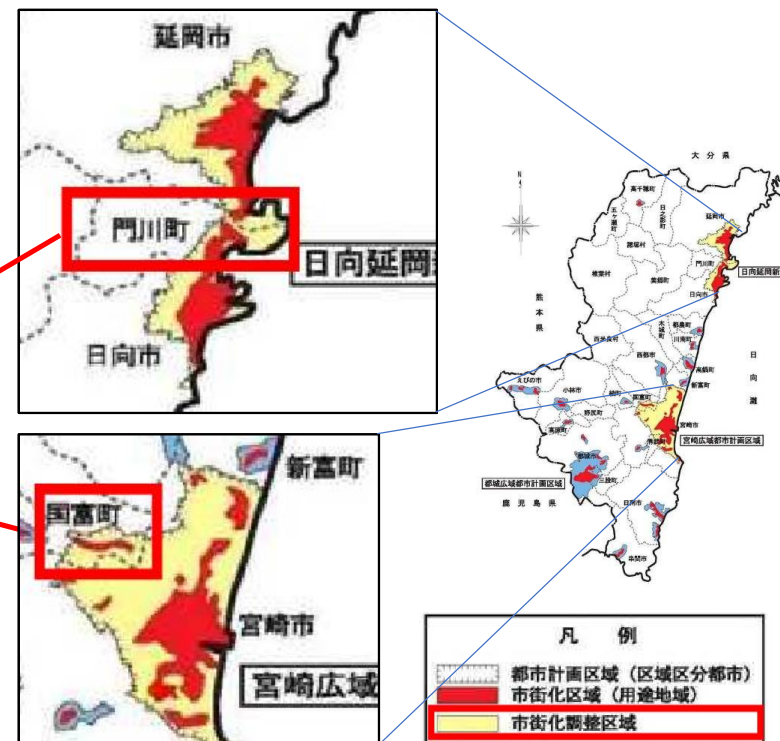

改正前	改正後
<p>(条例で定める予定建築物等の用途) 第4条 法第34条第11号に規定する条例で定める予定建築物等の用途は、<u>建築基準法(昭和25年法律第201号)別表第2(イ)項第1号に掲げる住宅(一戸建てのものに限る。)</u>で他人に譲渡し、又は使用させることを目的としない自己の居住の用に供するもの以外の用途とする。</p>	<p>(条例で定める予定建築物等の用途) 第4条 法第34条第11号に規定する条例で定める予定建築物等の用途は、<u>建築基準法(昭和25年法律第201号)別表第2(イ)項第1号に掲げる住宅及び同項第2号に掲げる兼用住宅(いずれも一戸建てのものに限る。)</u>で他人に譲渡し、又は使用させることを目的としないもの以外の用途とする。</p>

(2) その他(第3条関係)

条例で指定する大規模な既存の集落の区域は、災害発生により人命に著しい危害が生じるおそれのある土地を含めないとされており、除外する対象土地について引用する政令が改正されたことに伴い、所用の改正を行う。

- 除外する対象土地(政令第29条の9各号に掲げる土地の区域)
 - ・急傾斜地崩壊危険区域(急傾斜地の崩壊による災害の防止に関する法律)
 - ・地すべり防止区域(地すべり等防止法)
 - ・土砂災害警戒区域(土砂災害警戒区域等における土砂災害防止対策の推進に関する法律)
 - ・浸水被害防止区域(特定都市河川浸水被害対策法) 等

改正前	改正後
(条例で指定する土地の区域) 第3条 法第34条第11号の条例で指定する土地の区域は、 <u>政令第8条第1項第2号口からニまでに掲げる土地の区域</u> を含まない規則で定める大規模な既存の集落の区域の うち、市町村長の申出に基づき、法第78条の規定により 置かれる宮崎県開発審査会の議を経て知事が指定する区 域とする。	(条例で指定する土地の区域) 第3条 法第34条第11号の条例で指定する土地の区域は、 原則として、 <u>政令第29条の9各号に掲げる土地の区域を</u> 含まない規則で定める大規模な既存の集落の区域のうち、 市町村長の申出に基づき、法第78条の規定により置かれる 宮崎県開発審査会の議を経て知事が指定する区域とする。

3 施行期日

公布の日

【議案第71号】

宮崎県営住宅の設置及び管理に関する条例の一部を改正する条例

建築住宅課

1 改正の理由

幅広く子育て世帯を支援するため、期限付入居制度に係る入居期間の要件を拡大する。

2 改正の内容

期限付入居制度は、学校が近くファミリー世帯向けの住戸のうち県が指定したものを、子育て世帯専用の住戸として期限付きで提供する制度であるが、入居期間の要件を同居する子が15歳（中学生）までとしているところ、18歳（高校卒業程度）までに延長するため、所用の改正を行う。

改正前	改正後
<p>(期限付入居) 第8条の2 知事は、一般県営住宅の存する区域及びその周辺地域の状況その他の事情を勘案し、規則で定める要件を満たす一般県営住宅を、第5条及び第6条に定める入居者資格のほか、規則で定める条件を具備する者を、入居の期間を限って入居させるものとして指定することができる。 2 (略) 3 期限付入居期間は、<u>16年</u>を超えない範囲内において規則で定める。 4～9 (略)</p>	<p>(期限付入居) 第8条の2 知事は、一般県営住宅の存する区域及びその周辺地域の状況その他の事情を勘案し、規則で定める要件を満たす一般県営住宅を、第5条及び第6条に定める入居者資格のほか、規則で定める条件を具備する者を、入居の期間を限って入居させるものとして指定することができる。 2 (略) 3 期限付入居期間は、<u>19年</u>を超えない範囲内において規則で定める。 4～9 (略)</p>

3 施行期日

公布の日

【議案第72号】 工事請負契約の締結について

道路建設課

防災・安全交付金事業 国道327号 佐土の谷工区 (仮称) 3号トンネル工事 (2工区) の請負契約の締結について

1 事業概要

- (1) 路線名 国道327号
- (2) 事業名 防災・安全交付金事業
- (3) 位置 東白杵郡諸塚村大字七ツ山～東白杵郡椎葉村大字松尾
- (4) 延長 L = 3,400 m
- (5) 幅員 W = 5.5 (7.0) m
- (6) 全体事業費 約120億円

2 工事概要 (仮称: 3号トンネル (2工区))

- (1) 延長 L = 465 m
- (2) 幅員 W = 5.5 (8.0) m

3 工事請負契約の概要

- (1) 契約金額 1,676,410,340円
- (2) 契約の相手方 旭・大淀・龍南特定建設工事共同企業体
- (3) 工期 契約発効の日から令和10年3月31日まで

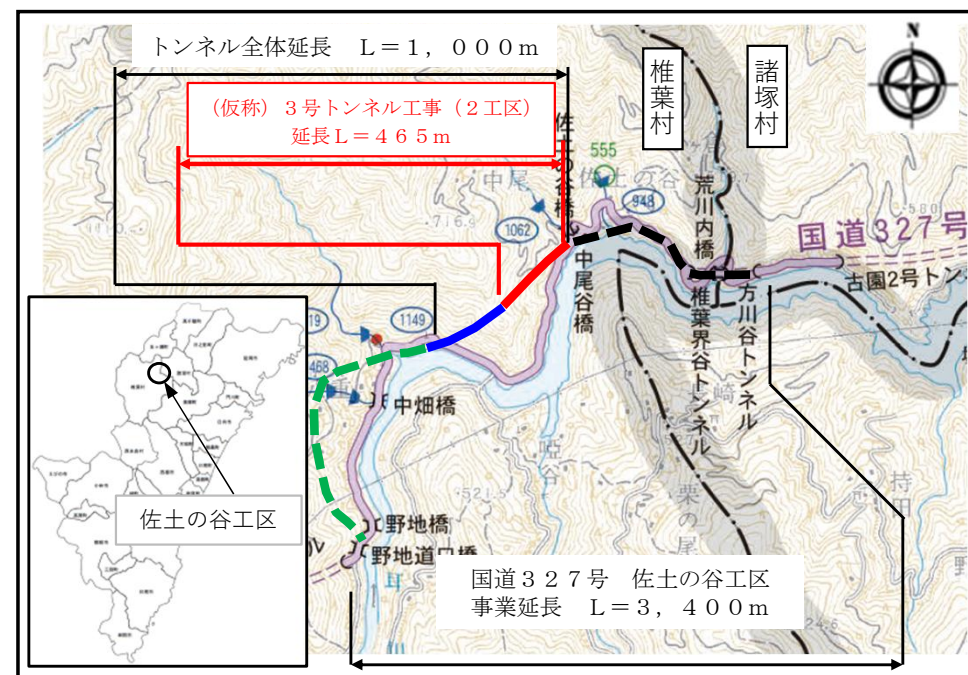

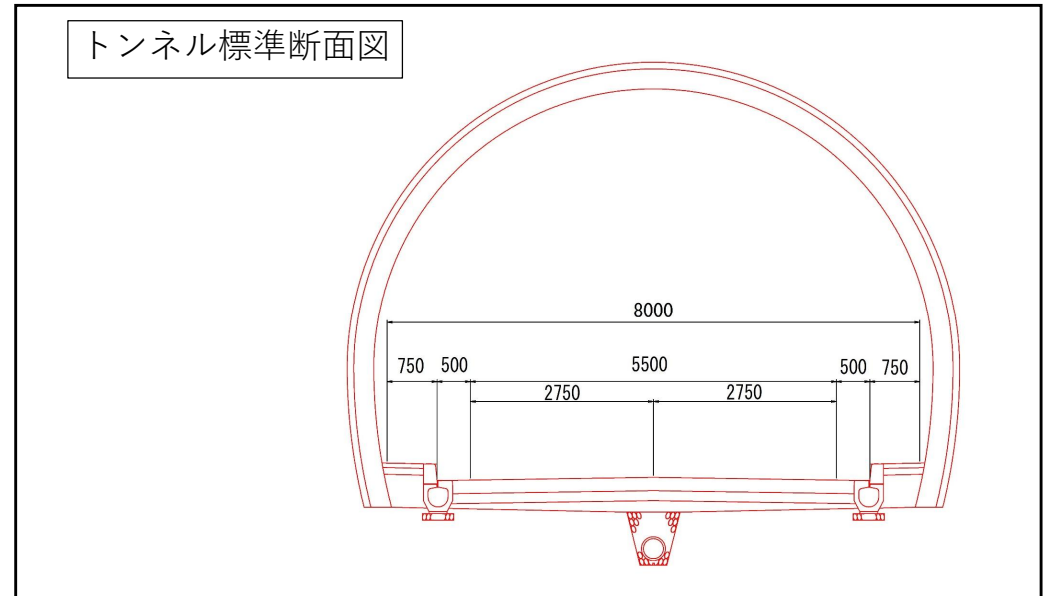
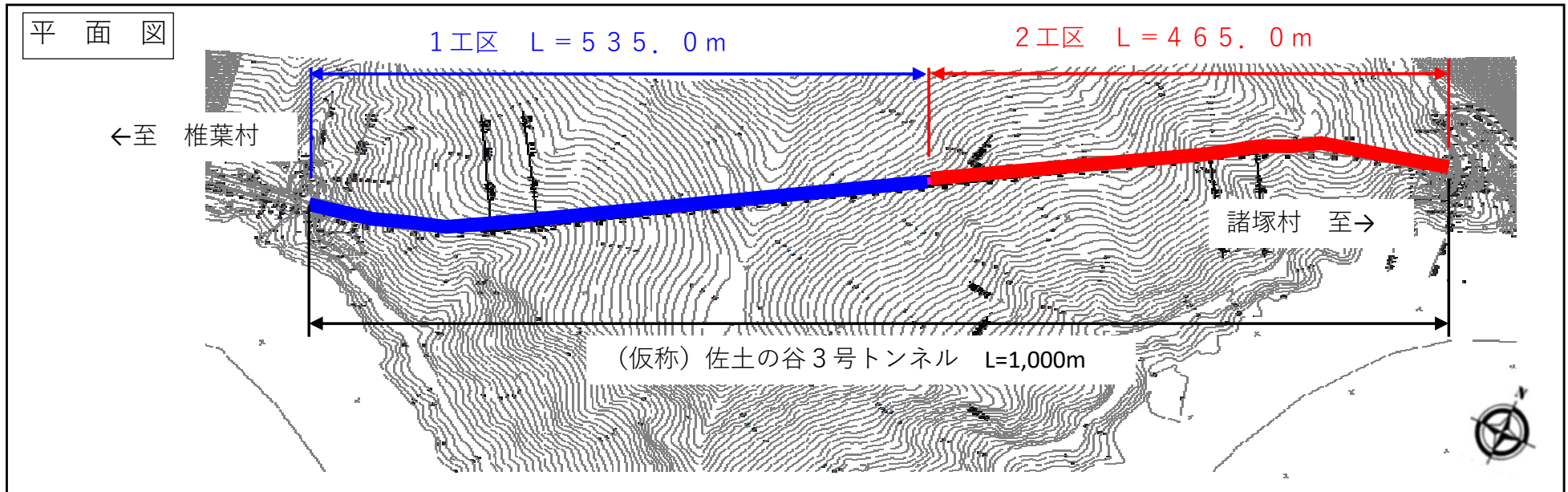

【議案第73号】 工事請負契約の締結について

道路建設課

社会資本整備総合交付金事業 主要地方道竹田五ヶ瀬線 波帰之瀬工区（仮称）波帰之瀬橋 上部工工事（P2張出）の請負契約の締結について

1 事業概要

- (1) 路線名 主要地方道 竹田五ヶ瀬線
- (2) 事業名 社会資本整備総合交付金事業
- (3) 位置 西臼杵郡 高千穂町大字河内～五ヶ瀬町大字桑野内
- (4) 延長 1,420m
- (5) 幅員 5.5(7.0)m
- (6) 全体事業費 約70億円

2 工事概要（仮称：波帰之瀬橋上部工工事（P2張出））

- (1) 延長 412.0m
- (2) 幅員 5.5(6.5)m
- (3) 橋梁形式 3径間連続PCラーメン箱桁橋
- (4) P2張出 延長 210.0m

3 工事請負契約の概要

- (1) 契約金額 2,334,520,760円
- (2) 契約の相手方 ピーエス・山崎・矢野特定建設工事共同企業体
- (3) 工期 契約発効の日から令和11年3月31日まで

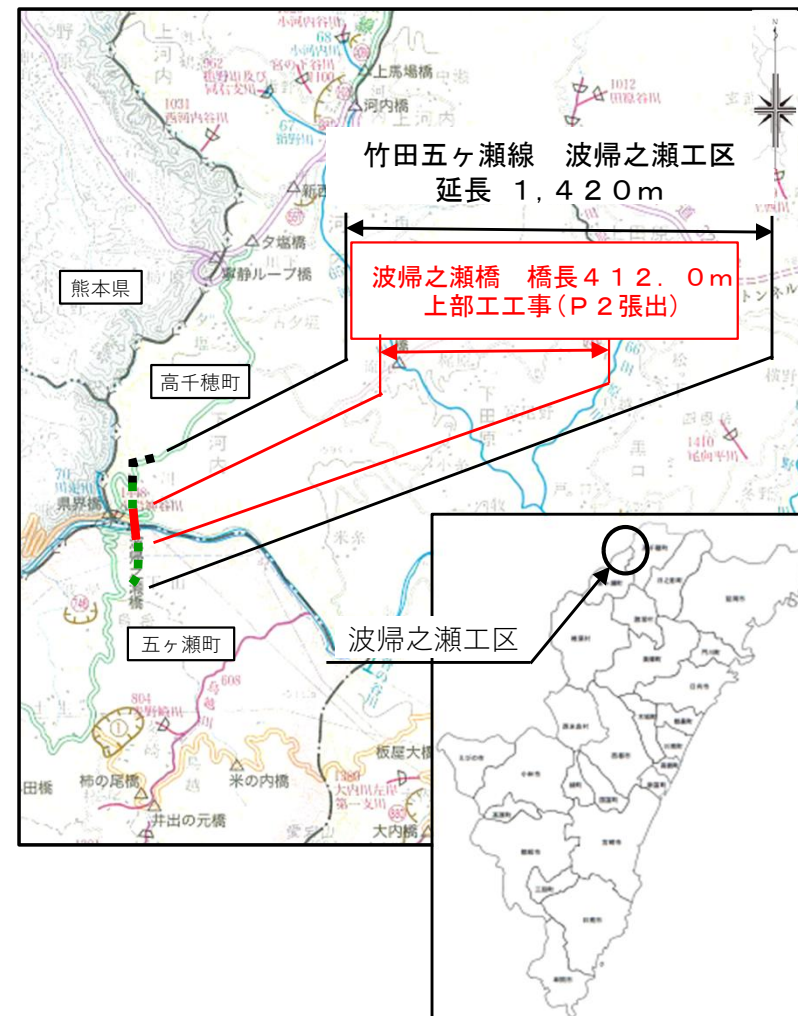

平面図

(仮称) 波帰之瀬橋 橋長 $L = 412.0\text{ m}$

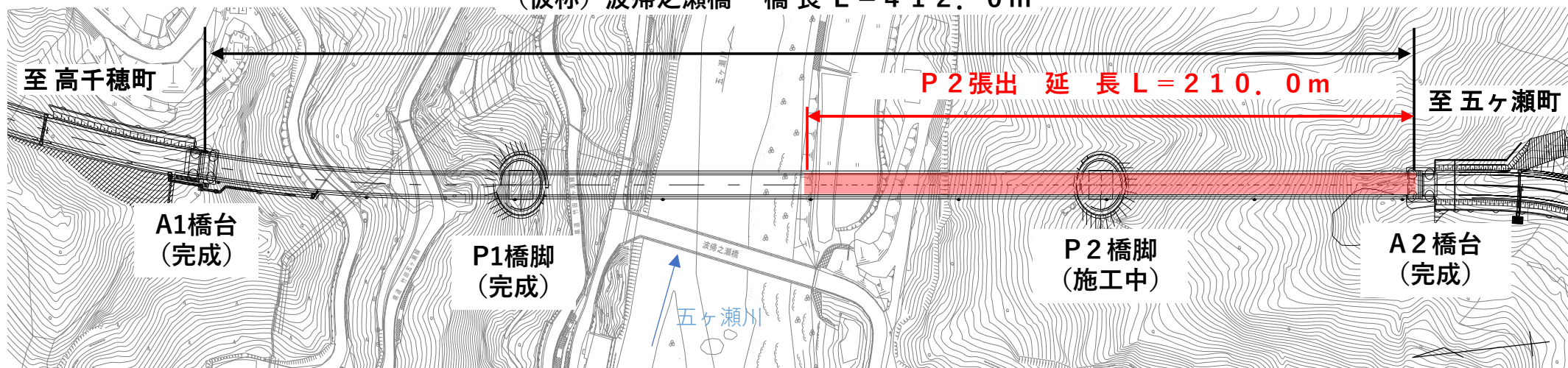

側面図

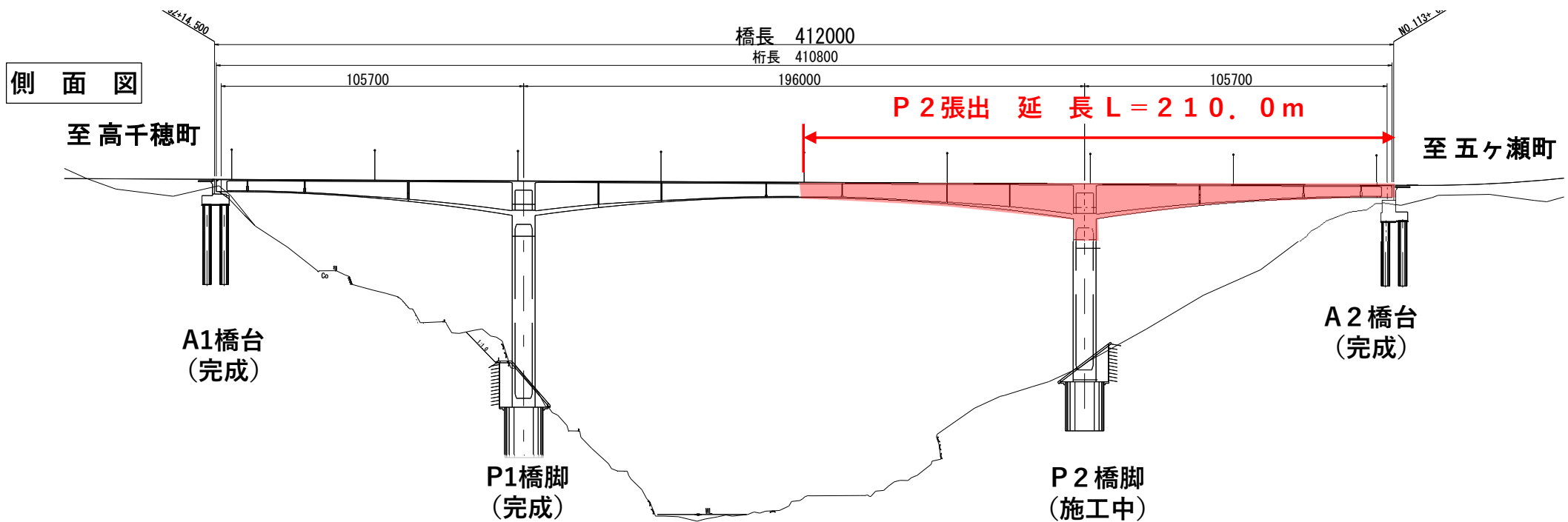

【議案第74号】 工事請負契約の締結について

道路建設課

社会資本整備総合交付金事業 主要地方道竹田五ヶ瀬線 波帰之瀬工区（仮称）波帰之瀬橋
上部工工事（P1張出）の請負契約の締結について

1 事業概要

- | | |
|-----------|-------------------------|
| (1) 路線名 | 主要地方道 竹田五ヶ瀬線 |
| (2) 事業名 | 社会資本整備総合交付金事業 |
| (3) 位置 | 西臼杵郡 高千穂町大字河内～五ヶ瀬町大字桑野内 |
| (4) 延長 | 1,420m |
| (5) 幅員 | 5.5(7.0)m |
| (6) 全体事業費 | 約70億円 |

2 工事概要（仮称：波帰之瀬橋上部工工事（P1張出））

- | | |
|-------------|----------------|
| (1) 延長 | 412.0m |
| (2) 幅員 | 5.5(6.5)m |
| (3) 橋梁形式 | 3径間連続PCラーメン箱桁橋 |
| (4) P1張出 延長 | 202.0m |

3 工事請負契約の概要

- | | |
|------------|-------------------------------|
| (1) 契約金額 | 2,198,680,000円 |
| (2) 契約の相手方 | オリエンタル白石・上田工業・木田建設特定建設工事共同企業体 |
| (3) 工期 | 契約発効の日から令和11年3月31日まで |

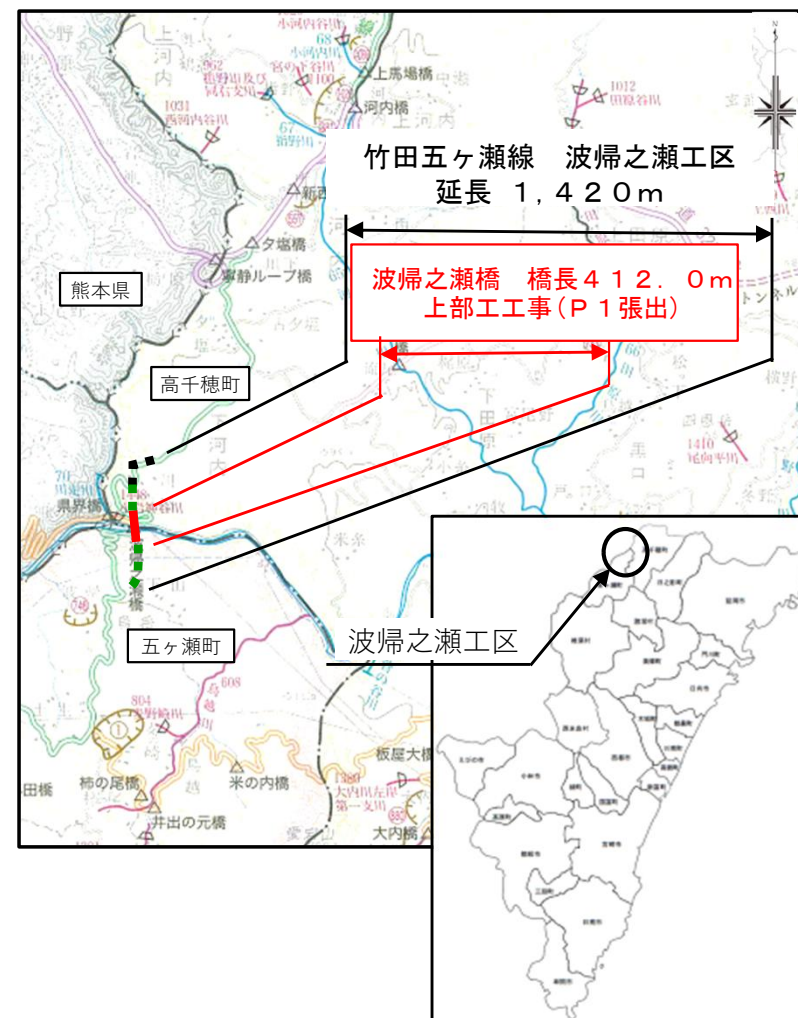

平面図

(仮称) 波帰之瀬橋 橋長 $L = 412.0\text{ m}$

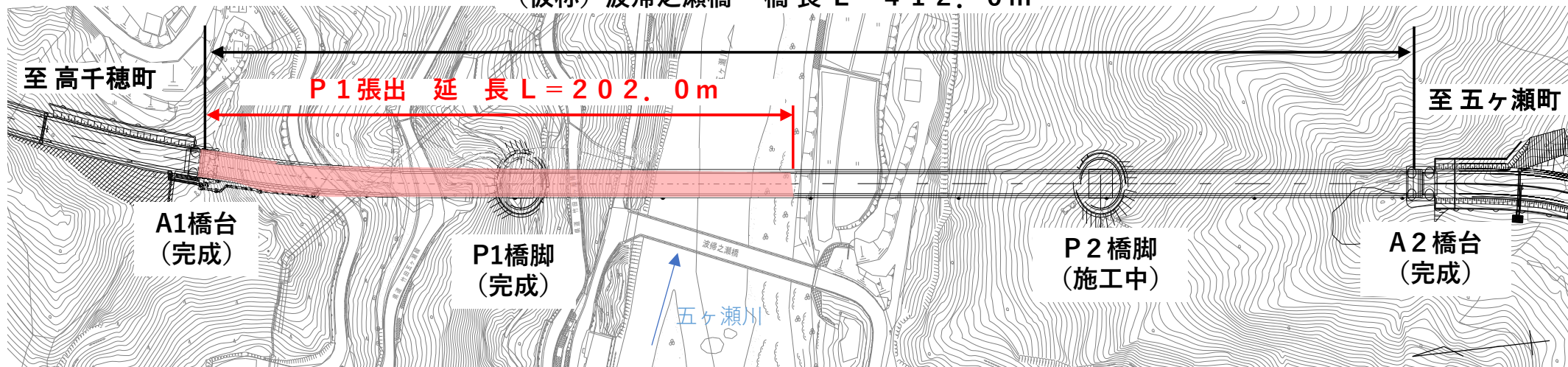

側面図

橋長 412000
桁長 410800

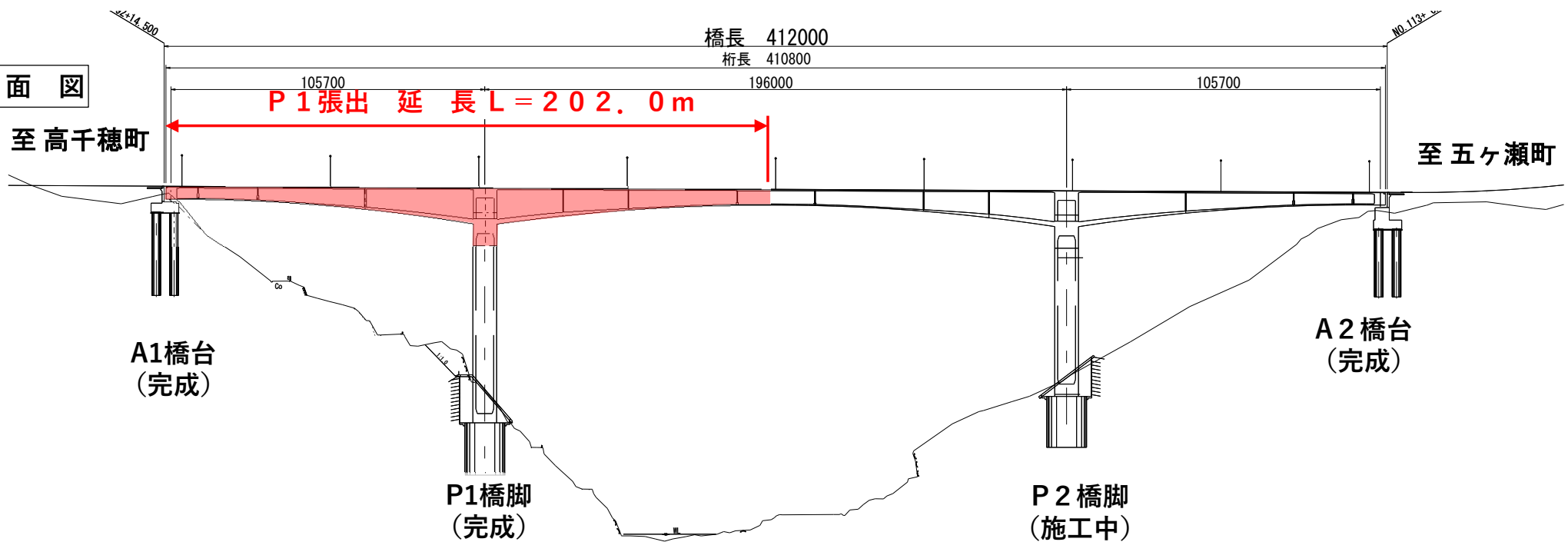

【議案第75号】 工事請負契約の締結について

河川課

ダムメンテナンス事業 松尾ダム 右岸小門 開閉装置更新工事の請負契約の締結について

1 事業概要

- (1) 河川名 一級河川 小丸川水系 小丸川
- (2) 事業名 ダムメンテナンス事業
- (3) 位置 児湯郡木城町大字中之又

2 工事概要 (松尾ダム)

- (1) 開閉装置更新 4基

3 工事請負契約の概要

- (1) 契約金額 532,665,760円
- (2) 契約の相手方 豊国工業株式会社
- (3) 工期 契約発効の日から令和10年6月30日まで

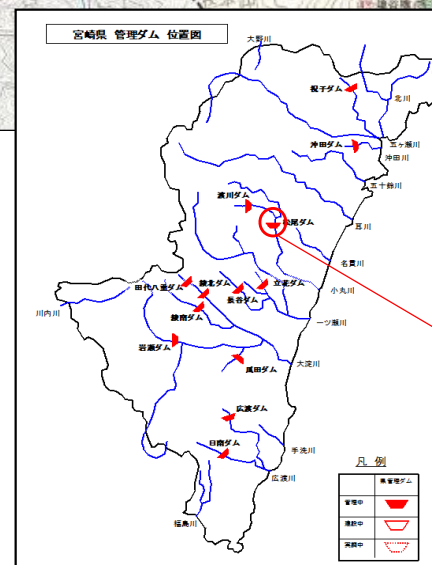

平面図

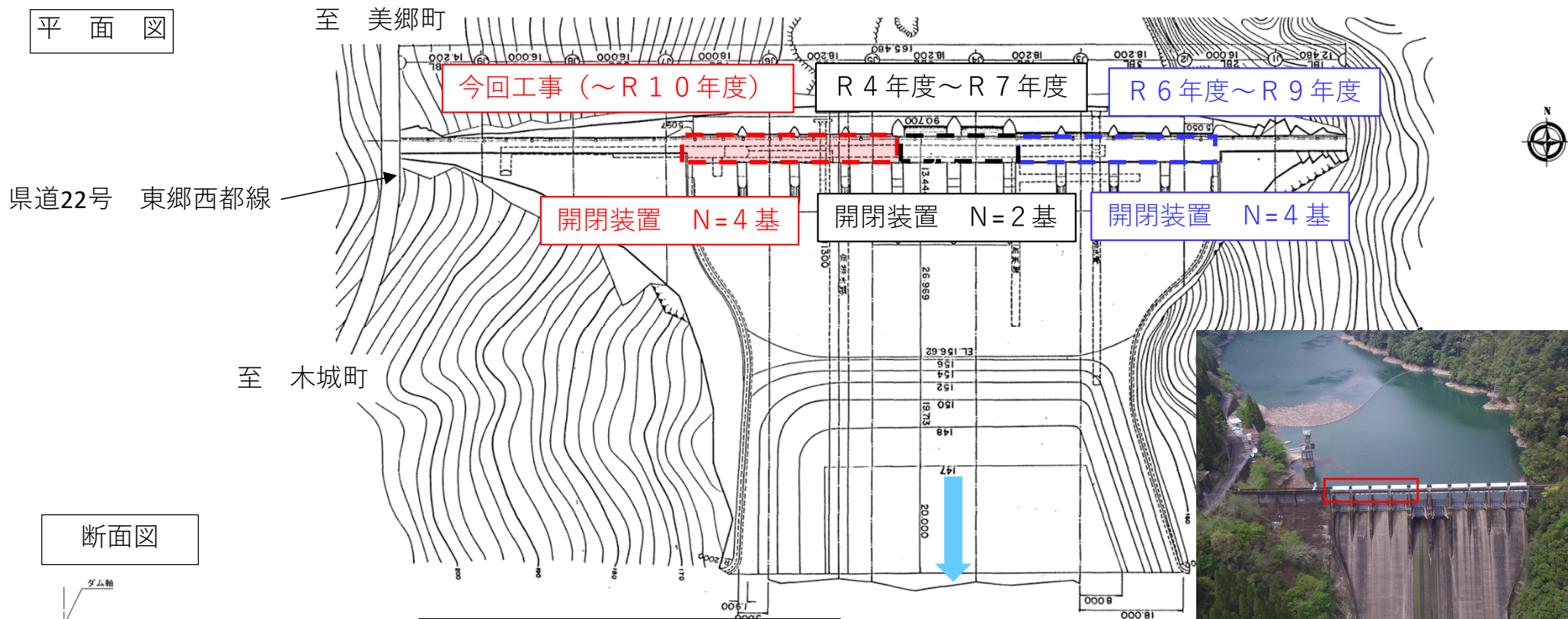

断面図

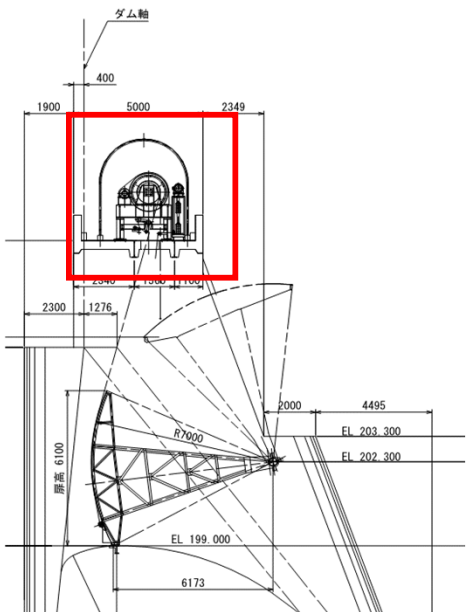

開閉装置 (既設)



開閉装置 (下流側から望む)

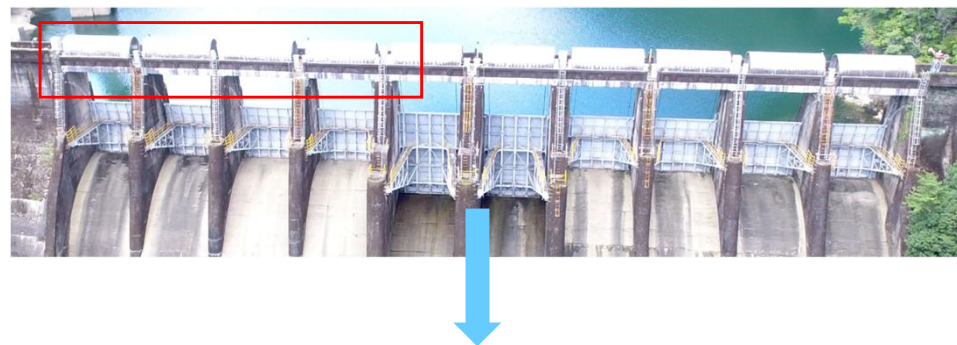

【議案第76号】 工事請負契約の変更について

道路建設課

防災・安全社会資本整備交付金事業 国道327号 佐土の谷工区（仮称）3号トンネル工事（1工区）
の請負契約の変更について

1 事業概要

- (1) 路線名 国道327号
- (2) 事業名 防災・安全社会資本整備交付金事業
- (3) 位置 東白杵郡諸塚村大字七ツ山～東白杵郡椎葉村大字松尾
- (4) 延長 $L = 3,400$ m
- (5) 幅員 $W = 5.5 (7.0)$ m
- (6) 全体事業費 約120億円

2 工事概要（仮称：3号トンネル（1工区））

- (1) 延長 $L = 535$ m
- (2) 幅員 $W = 5.5 (8.0)$ m

3 工事請負契約の概要

- (1) 契約金額 2,021,842,536円
- (2) 変更金額 2,213,928,589円（192,086,053円 増）
- (3) 契約の相手方 矢野・九建・湯川特定建設工事共同企業体
- (4) 変更前工期 令和5年3月14日から令和8年3月25日まで
- (5) 変更後工期 令和5年3月14日から令和8年7月31日まで

4 変更理由

残土処分場の変更に伴う請負代金額及び工期の変更

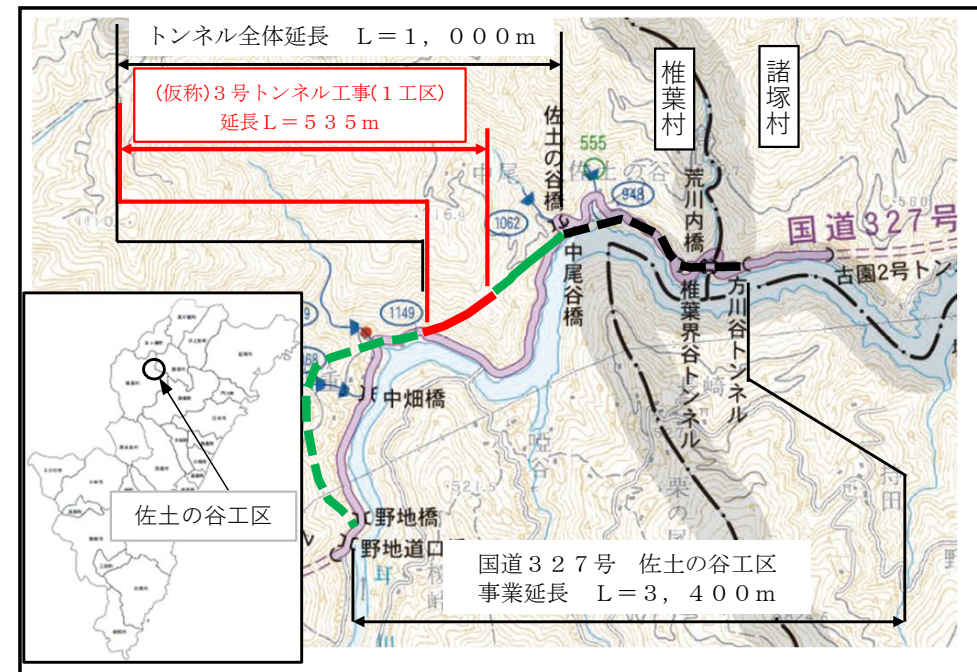

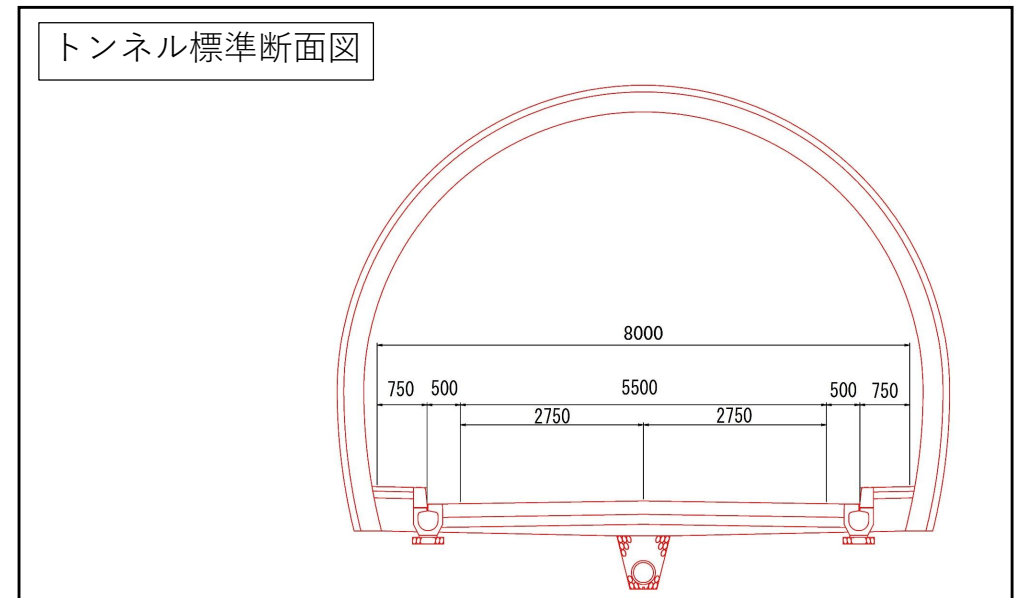
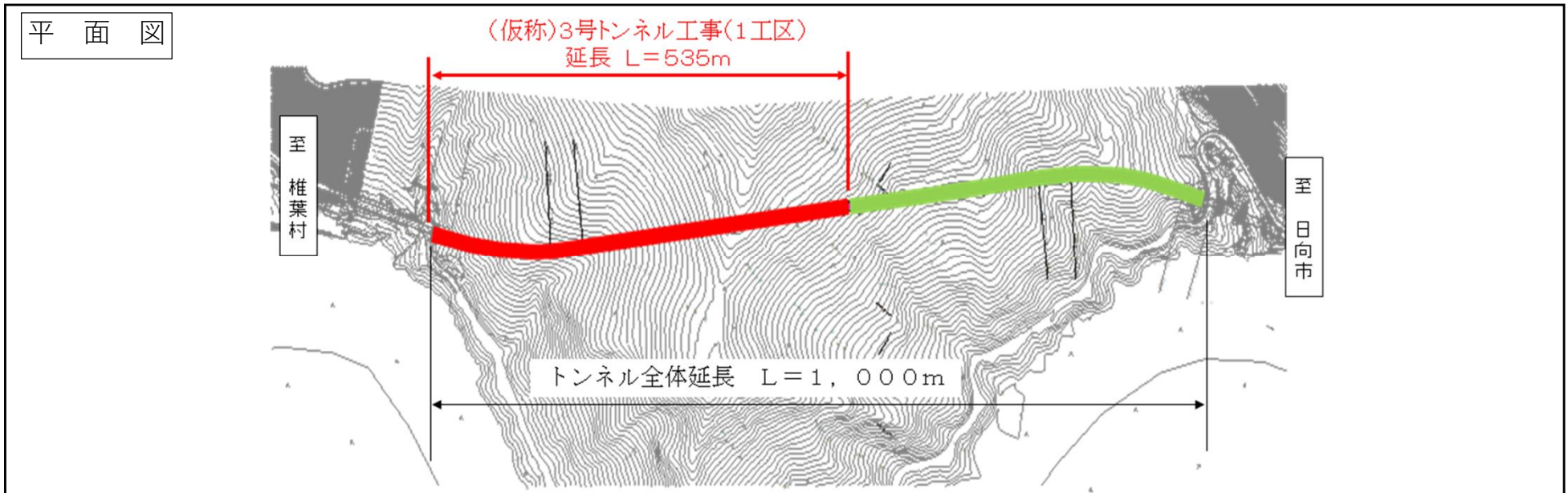

残土処分場の変更

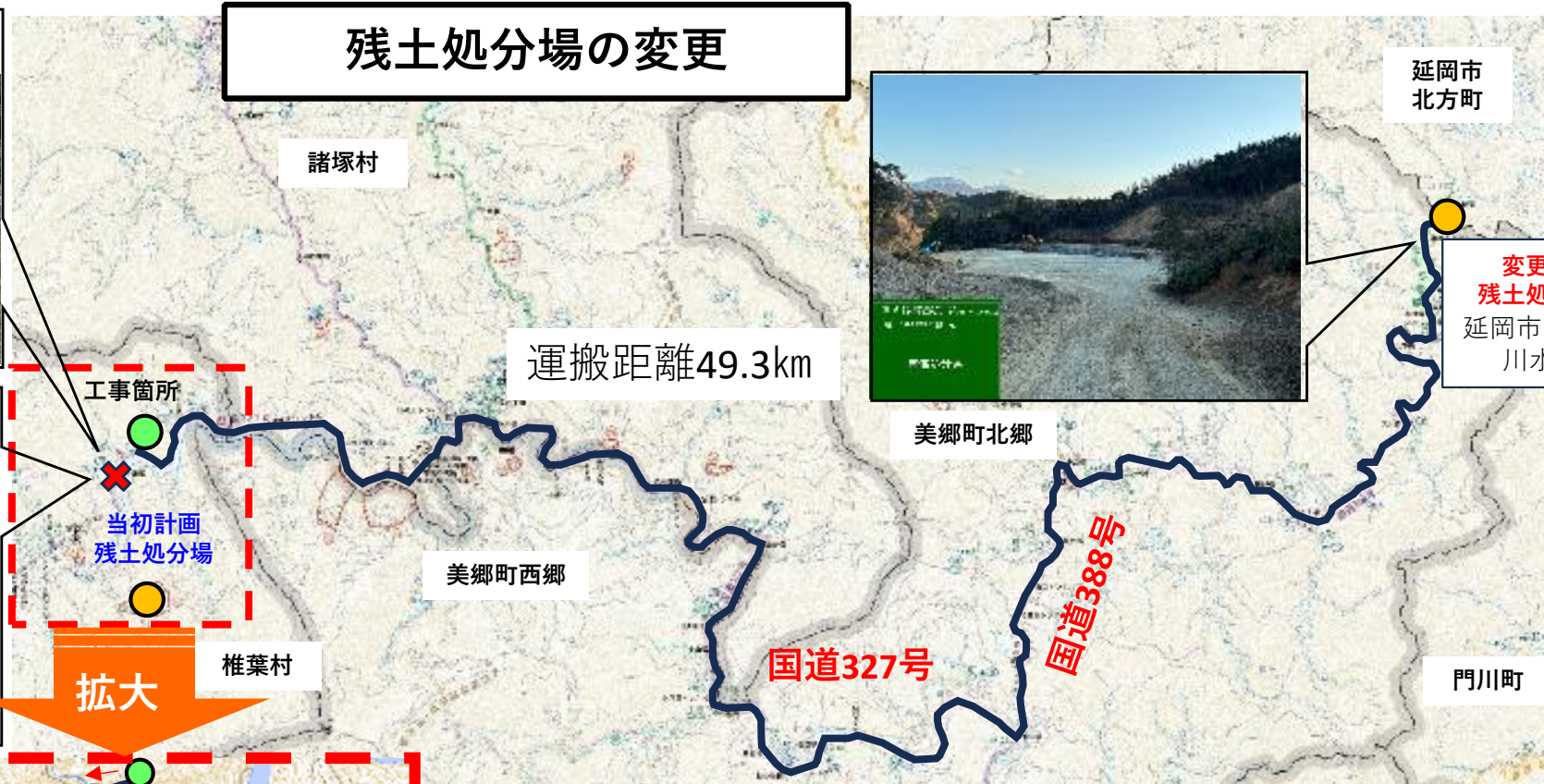
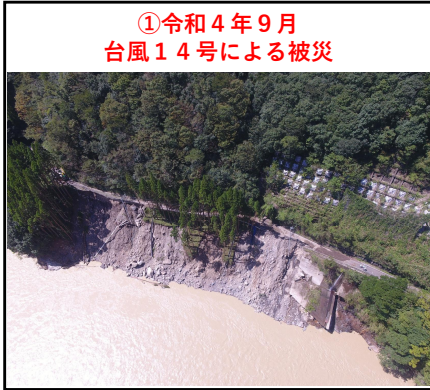

国道327号の被災により、当初計画していた残土処分場へ運搬が困難となったため、新たな残土処分場への運搬に変更した。

新たな残土処分場の確保に時間を要したことから、工期延伸が必要となった。

【議案第77号】
工事請負契約の変更について

道路建設課

社会資本整備総合交付金事業 主要地方道竹田五ヶ瀬線 波帰之瀬工区（仮称）波帰之瀬橋
橋梁下部工（P2）工事の請負契約の変更について

1 事業概要

- (1) 路線名 主要地方道 竹田五ヶ瀬線
- (2) 事業名 社会資本整備総合交付金事業
- (3) 位置 西臼杵郡 高千穂町大字河内～五ヶ瀬町大字桑野内
- (4) 延長 1,420m
- (5) 幅員 5.5 (7.0) m
- (6) 全体事業費 約70億円

2 工事概要（仮称：波帰之瀬橋下部工（P2））

- (1) 高さ 48.0m
- (2) 基礎形式 深礎杭基礎 径13.5m、長さ16.5m、1本
- (3) 橋梁形式 3径間連続PCラーメン箱桁橋

3 工事請負契約の概要

- (1) 契約金額 1,214,764,480円
- (2) 変更金額 1,264,554,282円（49,789,802円 増）
- (3) 契約の相手方 山崎・松澤・あさひ特定建設工事共同企業体
- (4) 工期 令和4年12月7日から令和8年7月31日まで

4 変更理由

仮設構台の昇降設備の設置、橋面排水路区間の変更及び長尺鉄筋の小運搬の追加等による請負代金額の変更

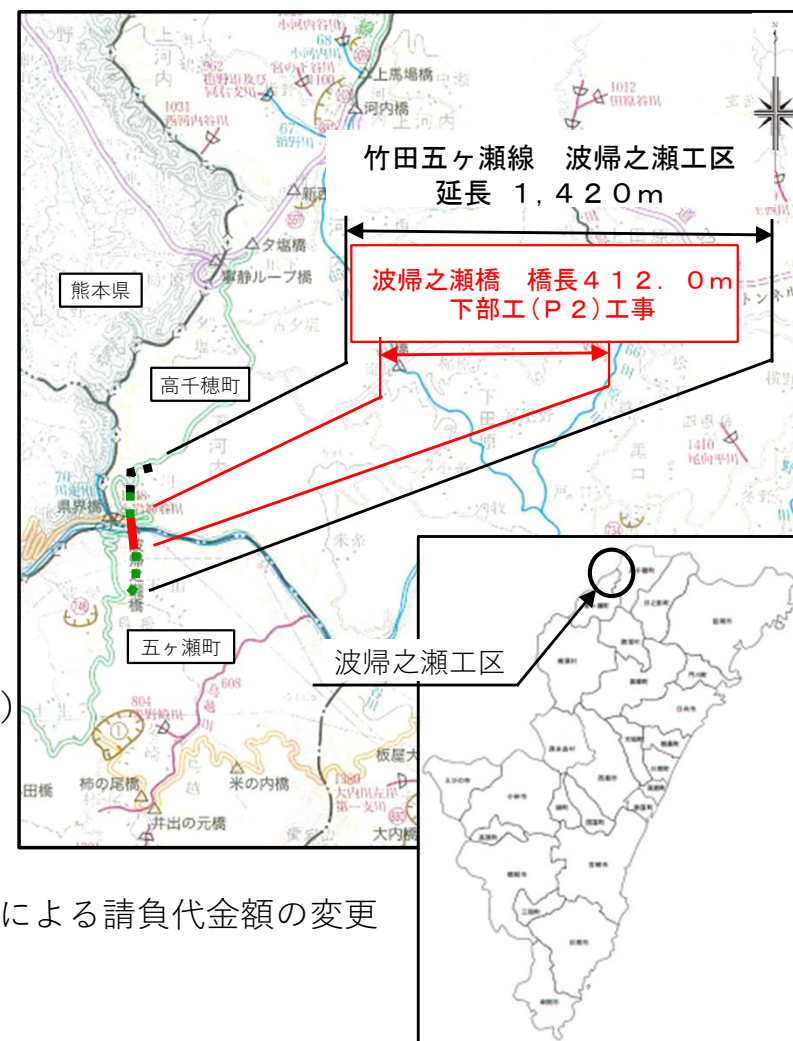

平面図

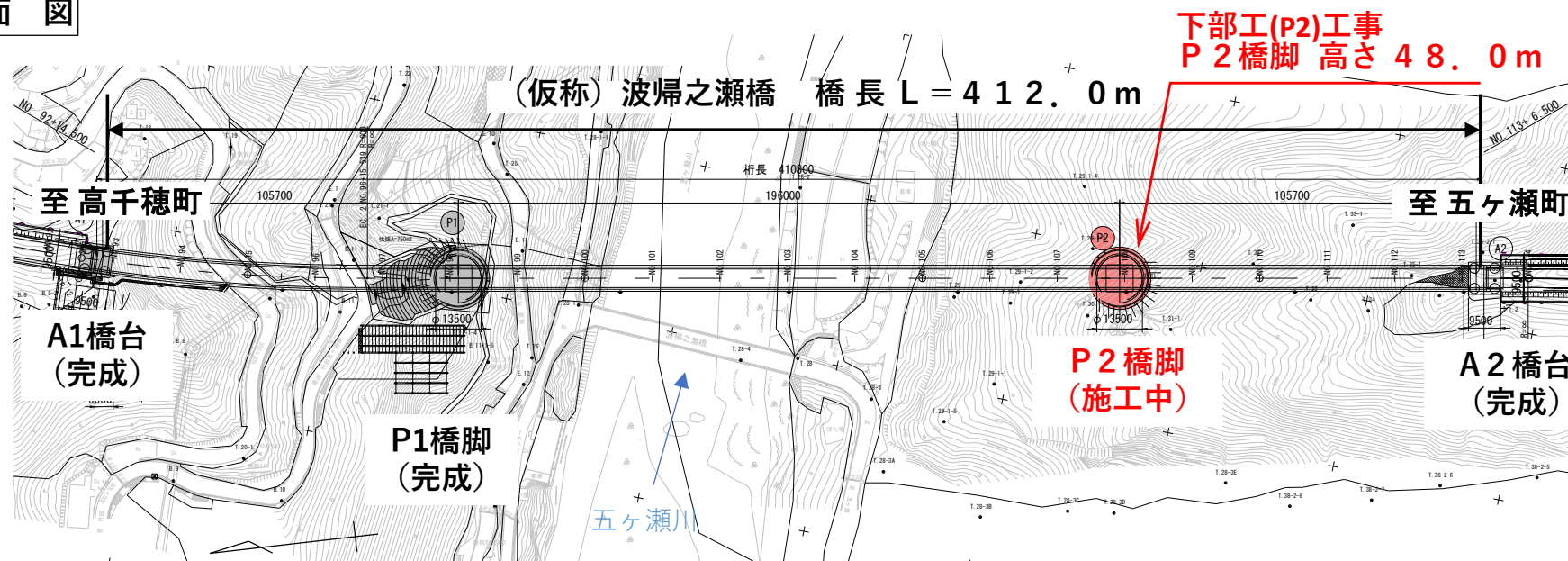

側面図

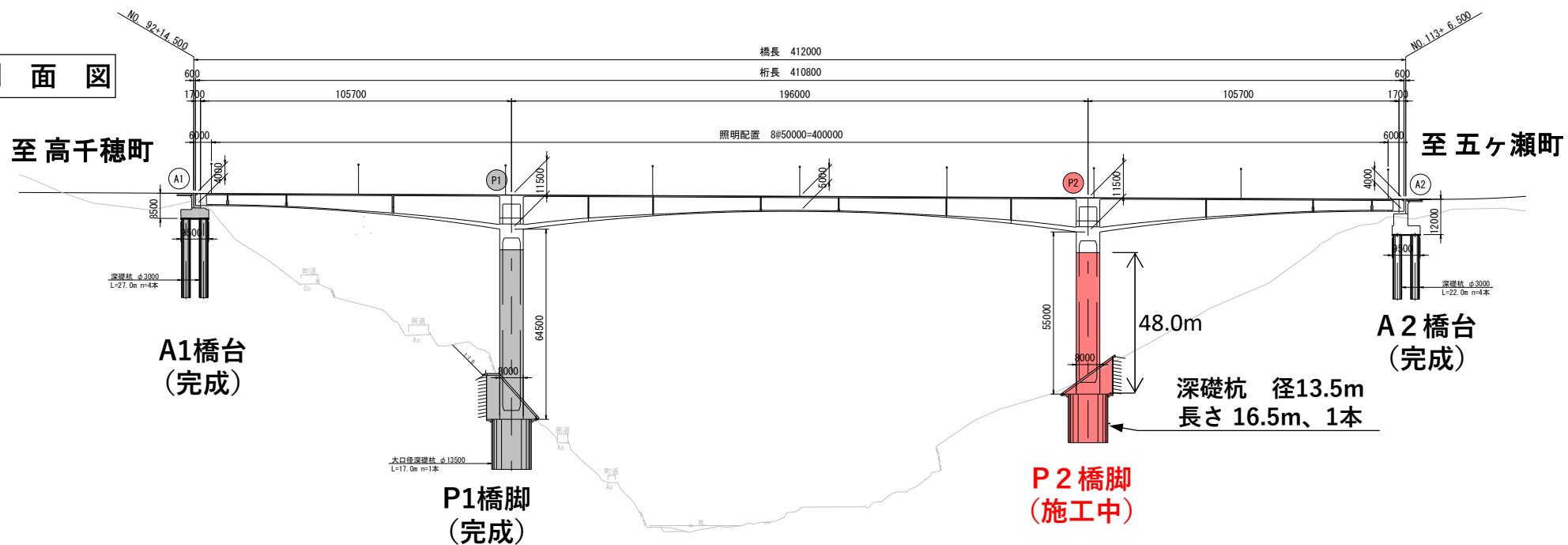

仮設構台の昇降設備設置に伴う変更

施工者が現場出入口からP2橋脚へ移動するための昇降設備を仮設構台に設置

側面図

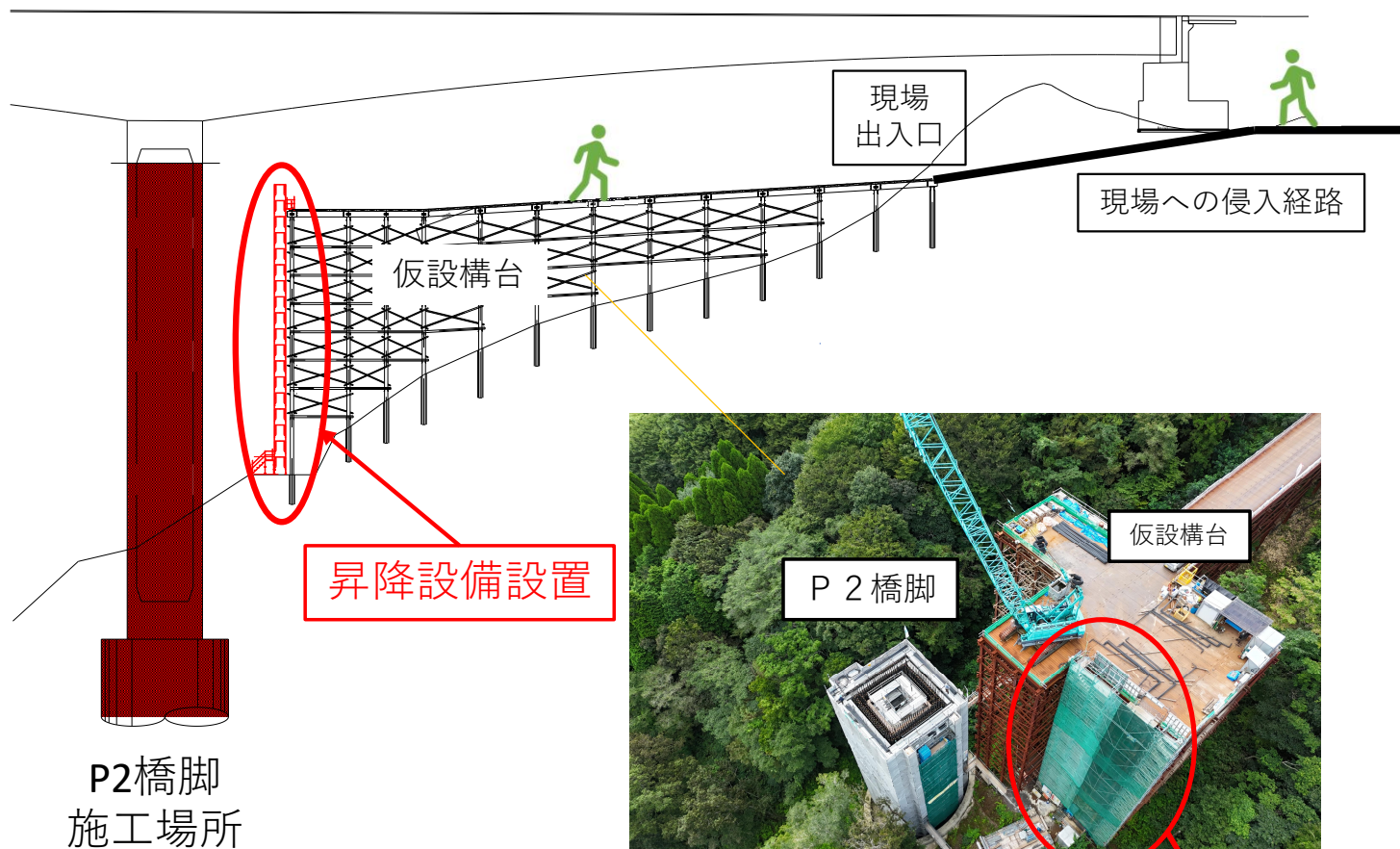

昇降設備設置状況

正面図

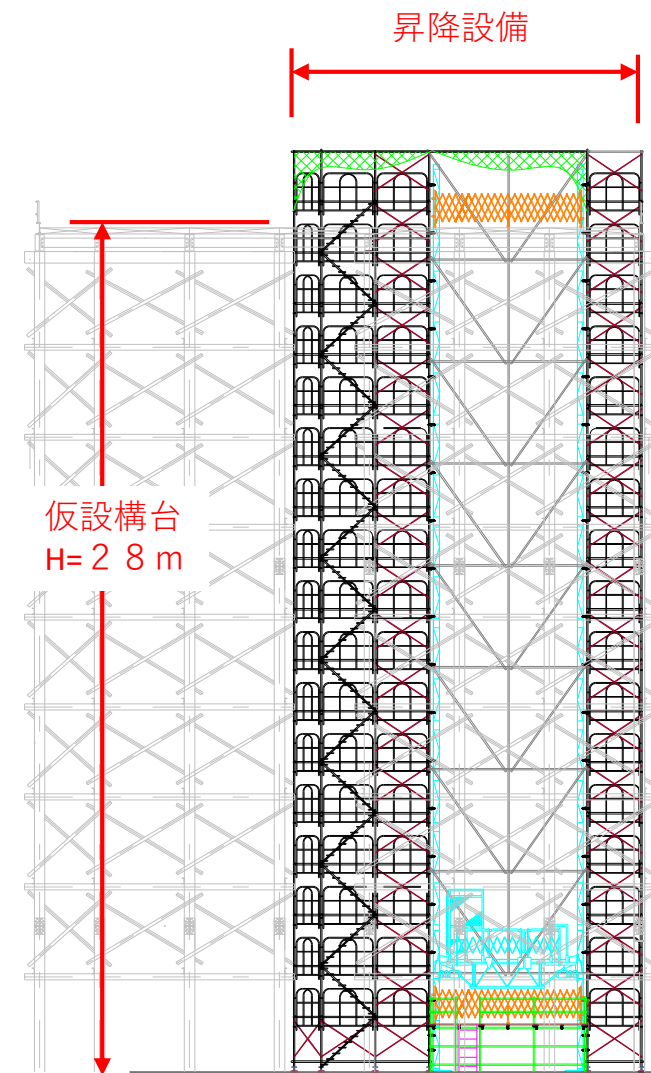

橋面排水路区間の変更

橋面の雨水は、橋脚から自然流下させる計画としていたが、下流にある田畑への影響が懸念されることから、P 2 橋脚下部より、河川までの排水路を追加した。

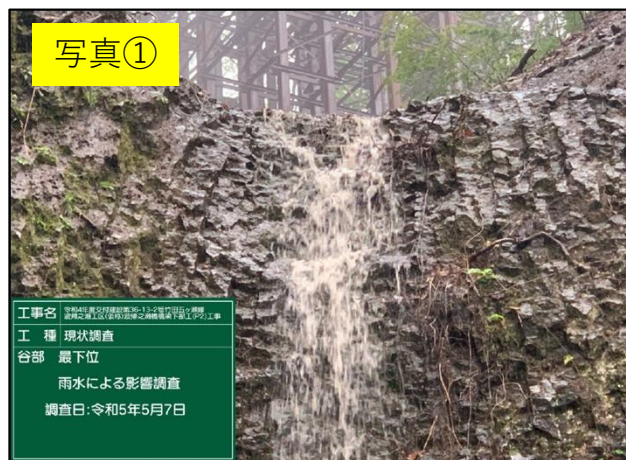
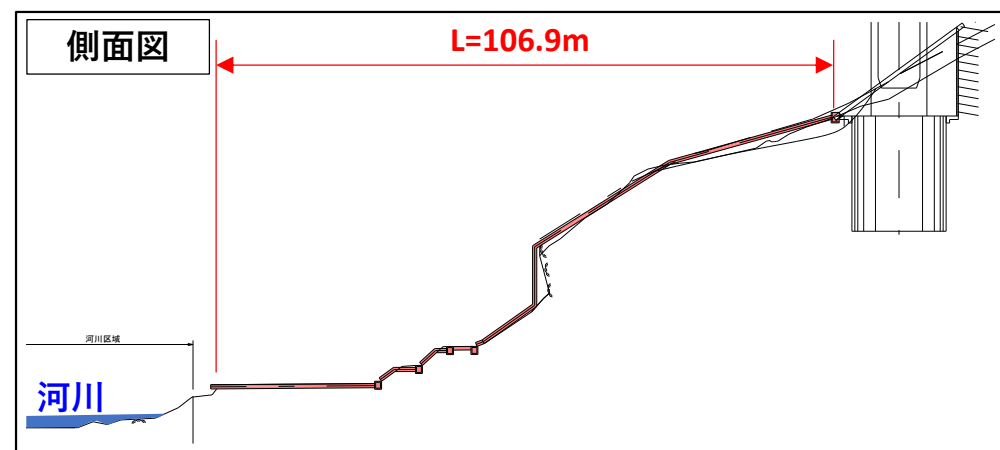
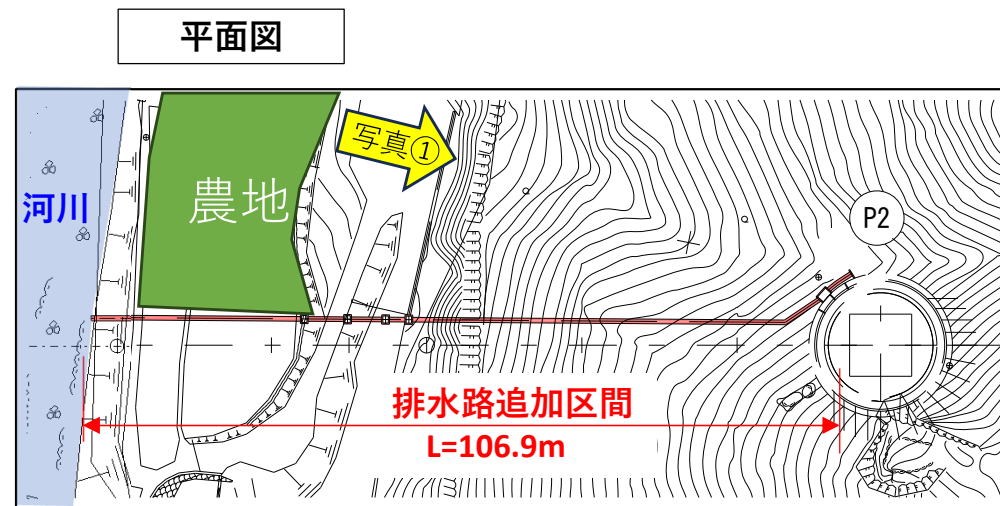
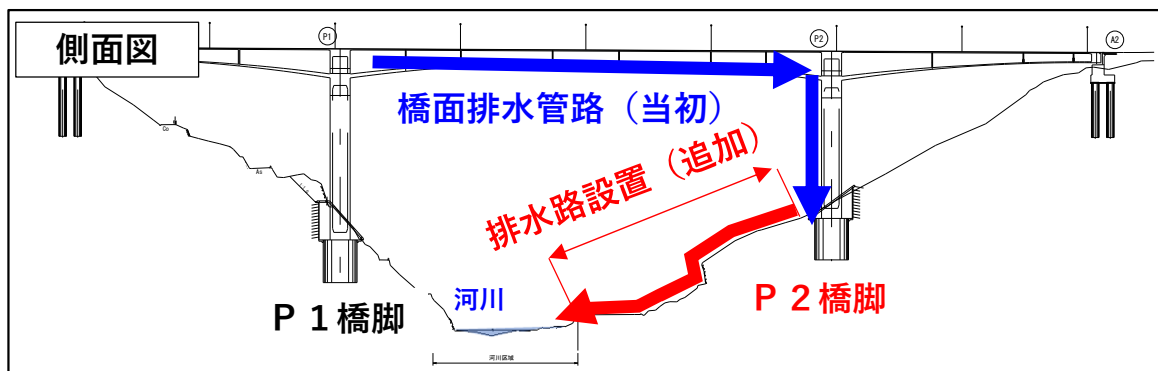

降雨時の現場状況



橋面排水管路イメージ

長尺鉄筋の小運搬に伴う変更

長尺鉄筋の搬入について、現場進入路の状況からトレーラーによる搬入が困難であると判断されたため、別の資材置き場でトラックに積み替えて現場搬入することとした。

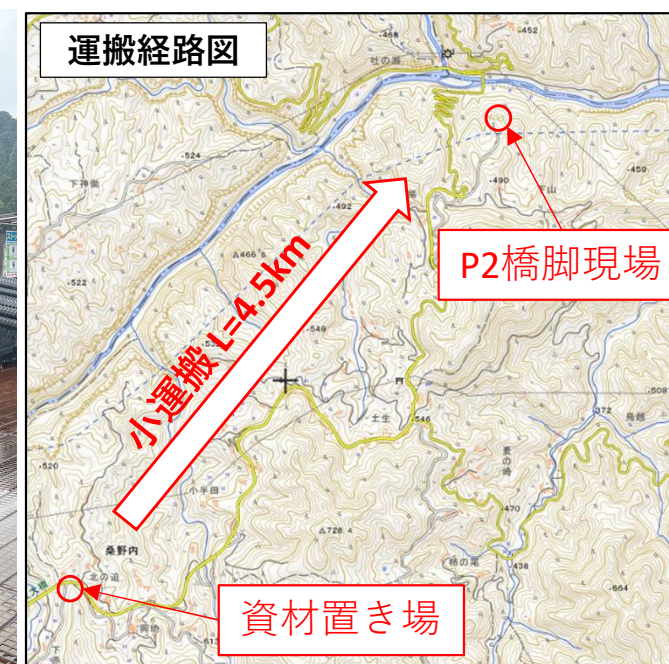
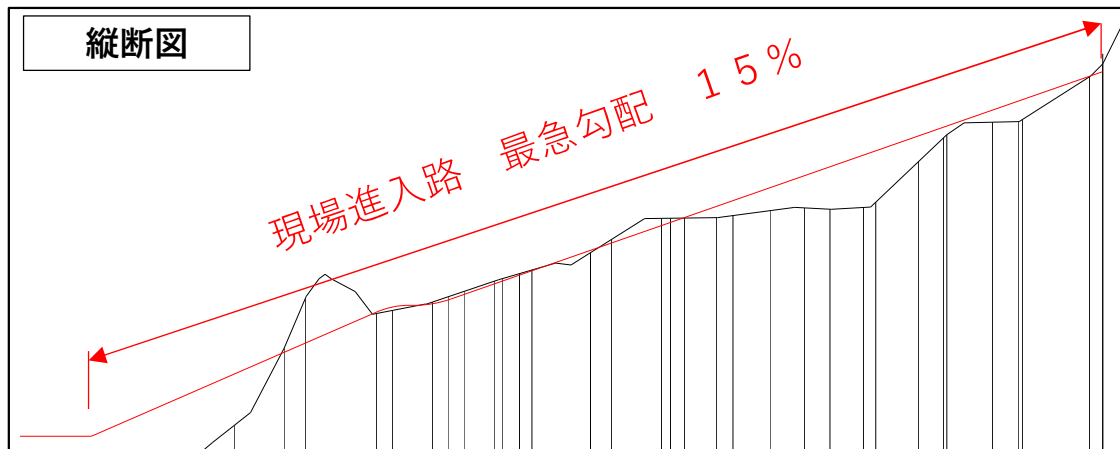

【議案第78号】

工事請負契約の変更について

道路建設課

道路メンテナンス事業 主要地方道高城山田線 王子橋工区（仮称）王子橋上部工工事の請負契約の変更について

1 事業概要

- (1) 路線名 主要地方道 高城山田線
- (2) 事業名 道路メンテナンス事業
- (3) 位置 都城市高城町
- (4) 延長 760m
- (5) 幅員 6.5 (12.5) m
- (6) 全体事業費 約53億円

2 工事概要（仮称：王子橋上部工）

- (1) 延長 257.8m
- (2) 幅員 6.5 (12.5) m
- (3) 橋梁形式 鋼5径間連続非合成钣桁

3 工事請負契約の概要

- (1) 契約金額 1,832,346,757円
- (2) 変更金額 1,844,193,064円 (11,846,307円 増)
- (3) 契約の相手方 日橋・清本特定建設工事共同企業体
- (4) 工期 令和5年3月14日から令和8年3月25日まで

4 変更理由

インフレスライド条項の適用、熱中症対策に係る現場管理費の補正及び快適トイレの設置による請負代金額の変更



平面図

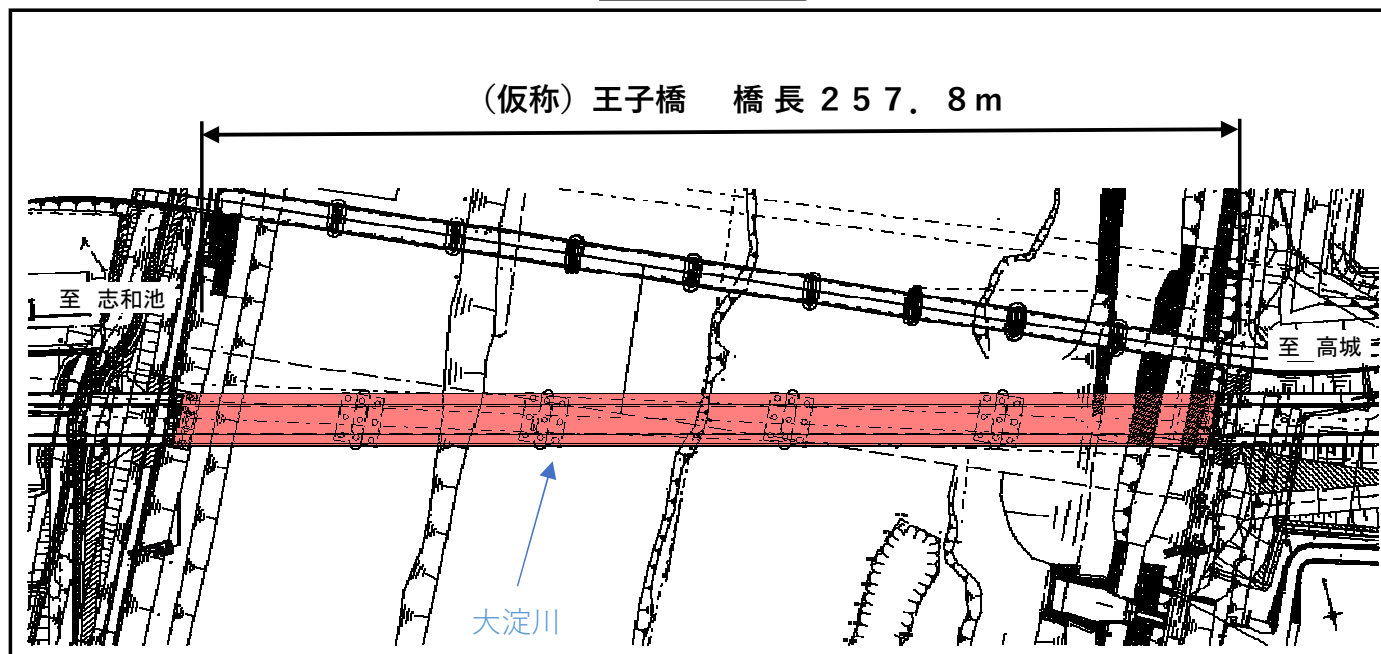

断面図

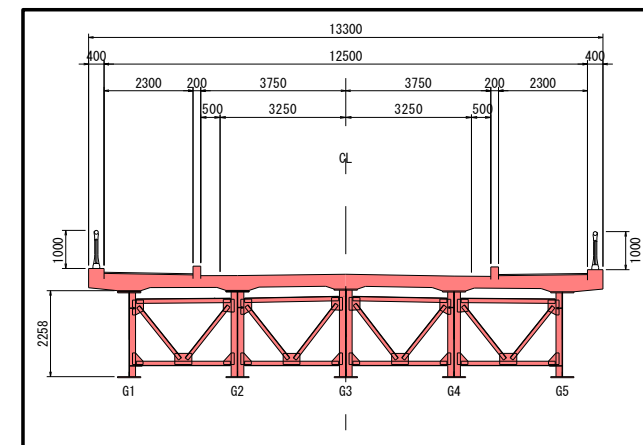

側面図

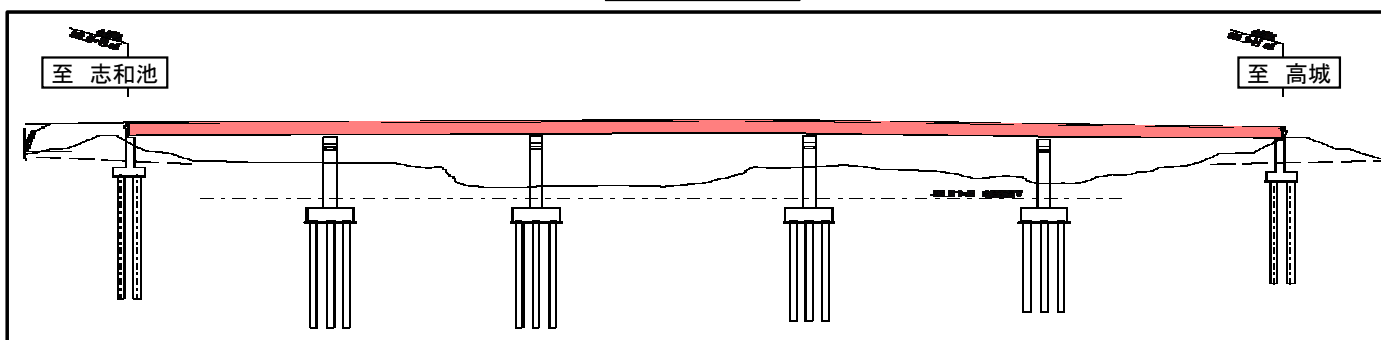

インフレスライド条項の適用による変更

【県通知】 「令和7年3月から適用する公共工事設計労務単価等について」の運用に係る特例措置等について」
(R7.2.28)

○ 令和7年3月1日より前に契約を締結した工事

⇒ 工事請負契約約款 第25条第6項（インフレスライド条項）の規定に基づくものとする。

※工事請負契約約款 第25条（賃金又は物価の変動に基づく請負代金額の変更） 第6項

予期することのできない特別の事情により、工期内に日本国内において急激なインフレーション又はデフレーションを生じ、請負代金額が著しく不相当となったときは、発注者又は受注者は、前各項の規定にかかわらず、請負代金額の変更を請求することができる。

【適用条件】

- (1) 基準日以降の残工事の工期が2ヶ月以上あること。
- (2) 新単価適用後の残工事請負額が1.0%以上増加すること。

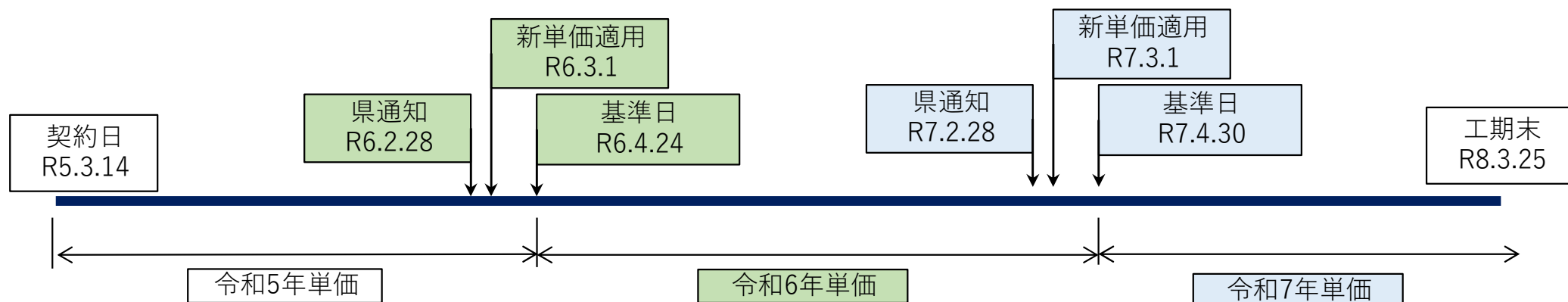

残工期約11ヶ月、残工事費1.0%以上増

熱中症対策に係る現場管理費の補正による変更

● 熱中症対策に資する現場管理費の補正の試行について (R元.6.13)

- 1 概要 夏季における猛暑日などの気象状況を考慮し、労働者の安全確保、作業効率を維持するため工事現場の熱中症対策に係る経費として、現場管理費の補正を実施するもの。
- 2 対象工事 主たる工種が屋外作業である工事を対象とする。
- 3 補正方法 現場管理費の補正は、工期中の日最高気温の状況に応じて補正値を算出し、現場管理費率に加算する。なお、補正は変更契約において行うものとする。

$$\text{補正値 (\%)} = \text{真夏日率} \times 1.2$$

$$\text{※① 真夏日率} = \text{工期期間中の真夏日} \div \text{工期}$$

② 真夏日は、気象庁観測の気温で30°C以上または環境省が公表している暑さ指数 (W B G T) で 25°C以上

$$4 \text{ 現場管理費の算出} = \text{対象純工事費} \times \left((\text{現場管理費率} \times \text{補正係数}) + \text{補正値} \right)$$

今回の工事における補正値の算出

$$\text{真夏日率} = 269 \div 789 = 0.34$$

$$\text{補正値 (\%)} = 0.34 \times 1.2 = \underline{0.41}$$

※真夏日率及び補正値は、小数点以下3位を四捨五入して2位止め

快適トイレの設置に伴う変更

● 建設現場における快適トイレ設置要領 (令和3年9月1日)

○ 設置に要する費用については、当初設計には計上しないものとし、最終変更時において、従来品相当を差し引いた後、1月当たり1基51,000円を上限に設計変更の対象とする。

- | | | |
|---|--------|--|
| 1 | 概要 | 男女ともに働きやすい環境を整備するために、現場環境改善として快適トイレを設置するもの。 |
| 2 | 対象工事 | 特記仕様書において快適トイレ設置の対象である旨を記載した工事 |
| 3 | 設計変更上限 | 1工事当たり2基（男女別で各1基ずつ）までとする。 |
| 4 | 計上方法 | 実際にかかった1月当たり1基の費用から10,000円（従来相当の費用）を控除した額と、積算上限額1月当たり1基51,000円を比較し、安い方の費用を共通仮設費（営繕費）に計上する。 |

【快適トイレとは】

(1) ~ (2) に掲げる仕様を全て満たすことを原則とし、(3) に掲げる仕様を満たすことを推奨。

- (1) 快適トイレに求める標準仕様
 (①洋式便座、②水洗又は簡易水洗機能 など6項目)
- (2) 快適トイレとして活用するために備える付属品
 (③男女別の明確な表示、④入口の目隠しの設置 など5項目)
- (3) 推奨する仕様、付属品
 (⑤室内寸法900×900mm以上、⑥擬音装置 など6項目)

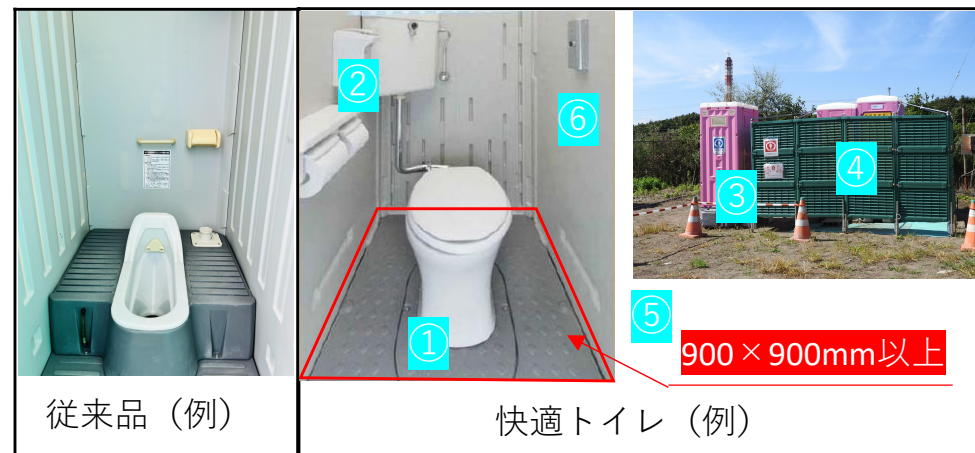

損害賠償額を定めたことについて

道路保全課

No.	事案発生日及び事案発生場所	事 案 内 容	相 手 方	損害賠償額	専決年月日
1	令和3年9月19日 日南市大字殿所県道郷之原日南線上	段 差 事 故	京都府 個人	円 2,639,506	令和7年 12月16日
2	令和5年5月3日 西臼杵郡日之影町大字七折国道218号上	路上障害物事故	延岡市 個人	779,598	令和7年 12月16日
3	令和7年6月20日 西都市大字荒武県道荒武新富線上	穴 ぼ こ 事 故	西都市 個人	69,133	令和7年 12月17日
4	令和7年7月14日 延岡市細見町国道218号上	支障木接触事故	延岡市大貫町四丁目1605番地1 株式会社にしなカメラ 代表取締役 甲斐靖一	36,256	令和7年 12月18日
5	令和7年7月31日 東臼杵郡椎葉村大字松尾国道327号上	側溝蓋不全事故	宮崎市霧島一丁目1番地1 宮崎県農業協同組合 代表理事組合長 栗原俊朗	68,450	令和7年 12月19日
6	令和7年9月1日 東臼杵郡椎葉村大字下福良国道265号上	落 石 事 故	東臼杵郡椎葉村 個人	110,153	令和7年 12月19日
7	令和7年9月7日 東臼杵郡椎葉村大字松尾国道327号上	側溝蓋不全事故	延岡市若葉町二丁目2634番地8 株式会社ワーキング 代表取締役 藤田康広	861,869	令和7年 12月19日

Ⅲ 報告事項 損害賠償額を定めたことについて

No.	事案発生日及び事案発生場所	事 案 内 容	相 手 方	損害賠償額	専決年月日
8	令和7年9月25日 西都市大字岩爪県道福王寺佐土原線上	側溝蓋不全事故	西都市 個人	円 66,780	令和7年 12月22日
9	令和6年6月17日 児湯郡川南町大字川南 県道高鍋美々津線上	倒木事故	児湯郡都農町 個人	1,037,216	令和8年 1月6日

日向灘沿岸海岸保全基本計画の変更について

河川課・港湾課

1 目的及び変更の理由

海岸保全基本計画とは、海岸法に基づき、「海岸の防護」及び「環境の整備と保全」、「公衆の適正な利用の確保」を目的とした計画で、各都道府県が地域の特性に応じて策定し、海岸保全施設※¹の整備についての基本的な事項を定めたものである。

本県の海岸線は約400kmで、全ての海岸が日向灘沿岸と区分されていることから、「日向灘沿岸海岸保全基本計画」を策定している。

今回の海岸保全基本計画の変更は、令和2年11月に、国が定める海岸保全基本方針※²が変更されたことを受け、将来の気候変動の影響を考慮して計画する際の考え方を追加するものである。

※1：海岸保全施設

海岸法に基づき指定された海岸保全区域内にある堤防、突堤、護岸、胸壁、離岸堤、潜堤等の施設

※2：海岸保全基本方針

国が今後の海岸の保全に関する基本的な事項を全国的観点から定めたもの（海岸法第2条の2）

※3：レベル1津波

比較的発生頻度は高く（数十年から百数十年に一度程度）、津波高は低いものの大きな被害をもたらす津波

海岸保全基本計画に関するこれまでの経緯

海岸法の改正（H11.5月）

- ・海岸法の目的「海岸の防護」に、「環境の整備と保全」と「公衆の適正な利用の確保」の2つの目的が追加
- ・国が「海岸保全基本方針」を定め、これに基づき都道府県知事が海岸保全基本計画を定めることが義務化
 - 平成15年3月に「日向灘沿岸海岸保全基本計画」を策定

東日本大震災の発生（平成23年3月）

海岸法の改正（H26.6月）

- 東日本大震災を踏まえ、「レベル1津波※³」対策など海岸の防災・減災対策の強化等を位置付け
 - 平成27年3月に「日向灘沿岸海岸保全基本計画」を変更

気候変動の影響による平均海面水位の上昇や台風の強大化等による沿岸地域への影響が懸念

海岸保全基本方針の変更（R2.11月）

過去のデータに基づきつつ気候変動による影響を考慮した対策へ転換

今回 「日向灘沿岸海岸保全基本計画」 を変更

2 計画変更の概要

(1) 気候変動の影響を考慮して計画する際の考え方

将来（2100年時点）において、高潮や津波対策等を計画する際の海面水位の上昇量は、2℃上昇シナリオ※4に基づき、国が将来予測の平均的な値として示している39cmとして検討する。

※4：2℃上昇シナリオ

21世紀末（2100年頃）の世界平均気温が、工業化以前（1850年～1900年）と比べて0.9～2.3℃上昇する可能性の高いシナリオで、パリ協定の2℃目標が達成された世界であり得る気候の状態に相当

(2) 高潮時のイメージ

将来（2100年時点）の高潮時には、海面水位の上昇とともに、台風の強大化により波の打上高が増大することも想定する必要がある。

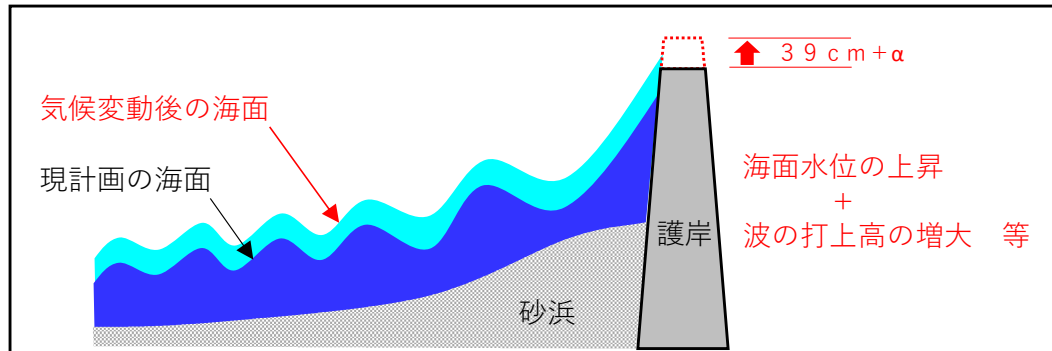

(3) 新たな考え方で試算した結果

将来（2100年時点）の高潮及び津波について、15の海岸において新たな考え方により試算した結果を、現行（H27.3）の計画護岸高と比較。

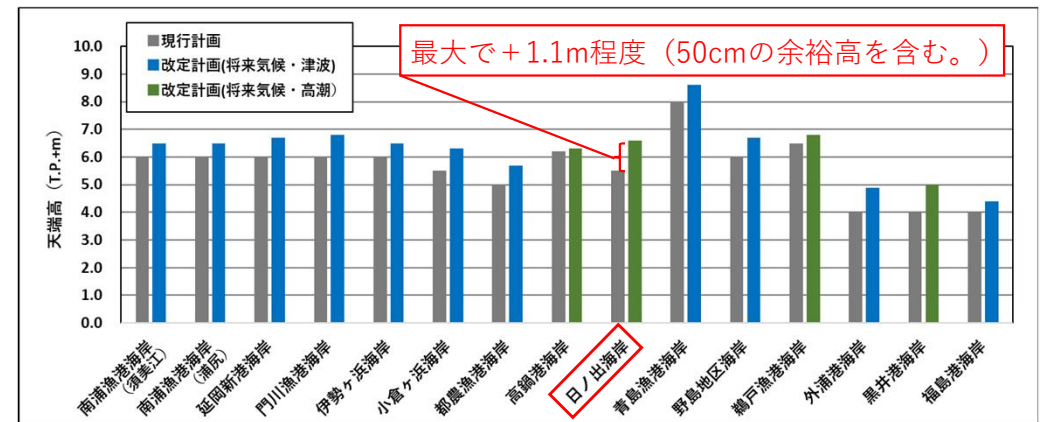

(4) 今後の対応について

今後、海岸保全施設を新設又は改良する場合は、新たな考え方を適用するかについて、近年の被災状況や、海岸利用及び背後地の資産状況等を踏まえ、地域住民等と合意形成を図りながら総合的に判断する。（段階的な整備を含む）

3 計画変更の経過

令和6年10月～ 国の専門家及び学識者等による気候変動の影響に関する技術検討会、改定委員会の開催
 令和8年 1月～2月 沿岸10市町への説明会の開催、関係機関への意見聴取、パブリックコメントの実施
 3月 県議会へ報告
 計画変更の公表（予定）

宮崎県建築物耐震改修促進計画の改定について

建築住宅課

1 目的及び改定の理由

本計画は、建築物の耐震改修の促進に関する法律（以下「法」という。）第5条に基づき、県が耐震化を進めるための実施計画として定めているものである。

平成19年3月に第1期計画を策定して以降、これまでに東日本大震災などを背景とした法改正や、南海トラフ地震の切迫性を受けたさらなる耐震化促進の必要性を踏まえ、改定を行っている。

今年度末で現行計画（計画期間：平成28年～令和7年度）の計画期間が満了することから、耐震化率の目標値等についての改定を行うものである。

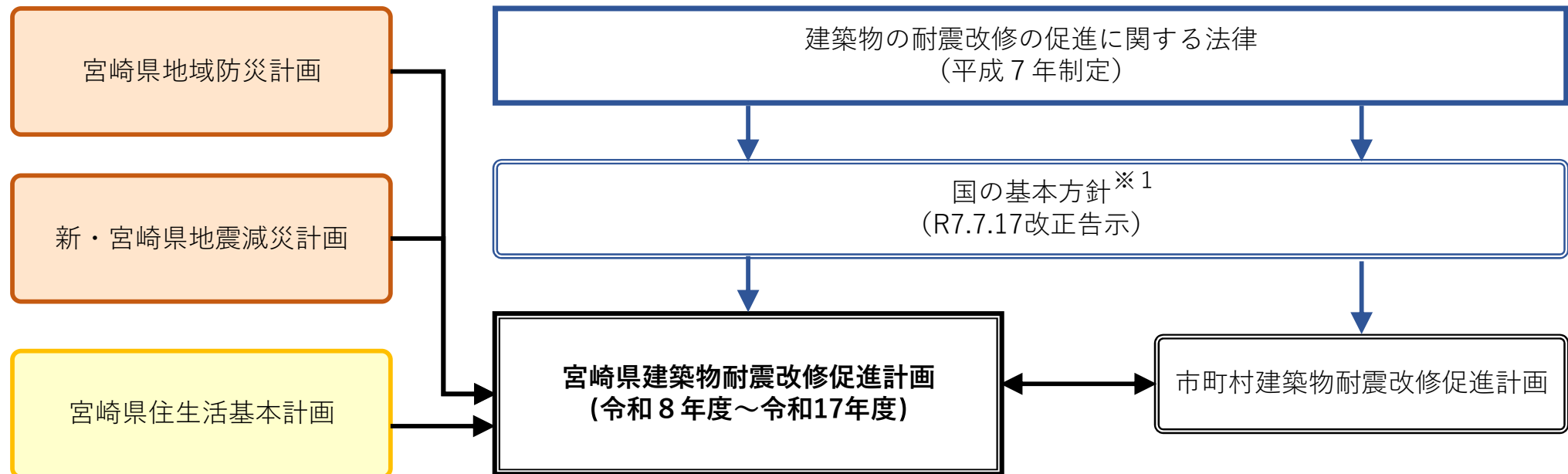

※1 建築物の耐震診断及び耐震改修の促進を図るための基本的な方針

2 改定案の概要

「宮崎県建築物耐震改修促進計画改定案の概要」のとおり

3 今後のスケジュール（予定）

令和8年4月 パブリックコメントの実施
 令和8年5月 計画改定

◎ 宮崎県建築物耐震改修促進計画改定案の概要 (1 / 2)

第1章 住宅・建築物の耐震化の実施に関する目標設定

- 想定される地震の規模・被害の状況
※修正予定の「宮崎県地域防災計画」(危機管理課)を反映
- 耐震化の現状【更新】と目標設定【見直し】

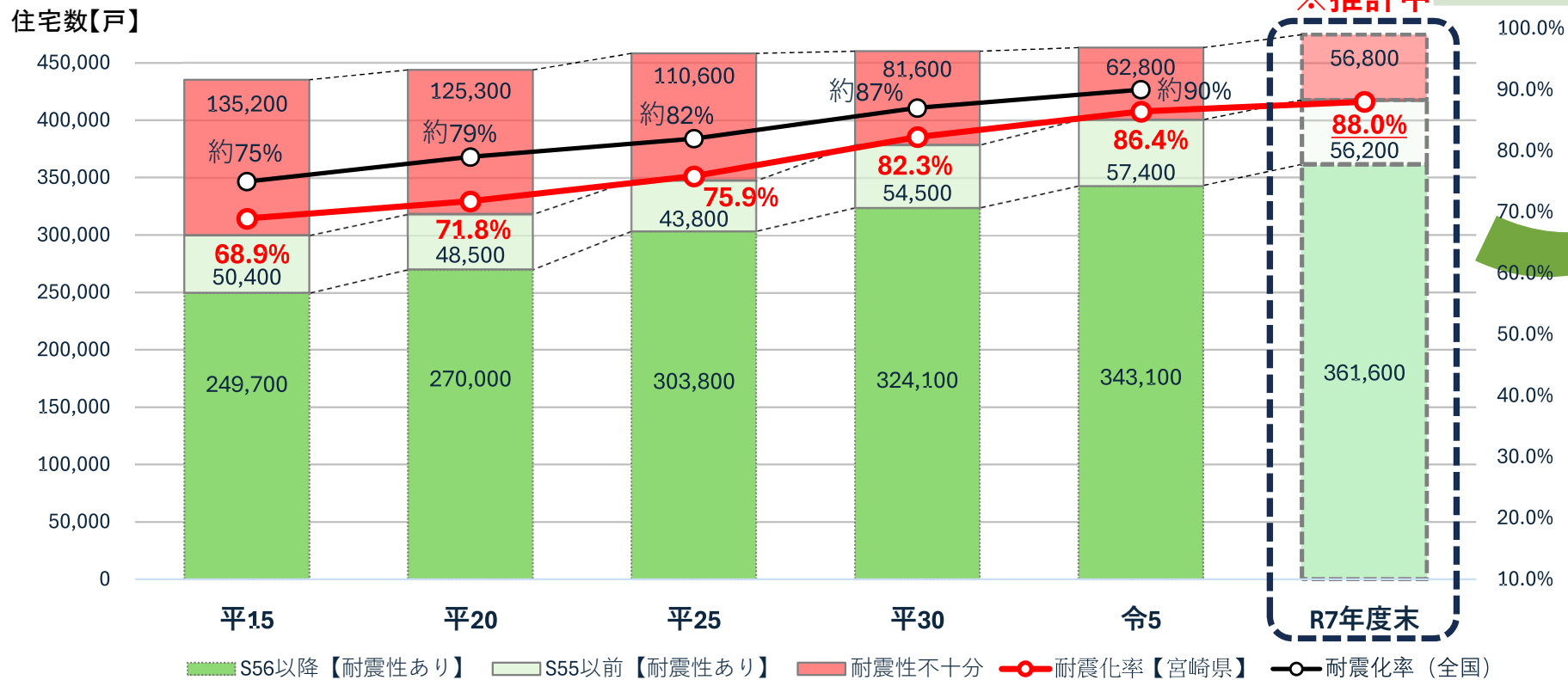
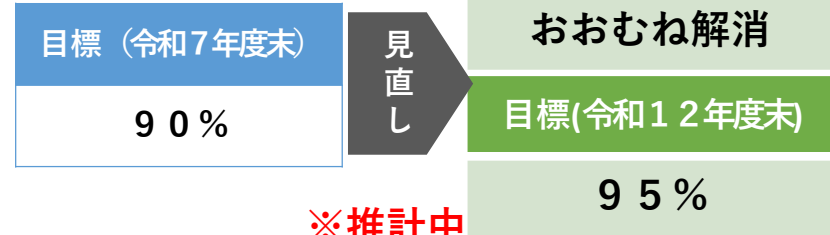

宮崎県の住宅の耐震化率の現状と目標

※ 現状値は「住宅・土地統計調査」を基に、国の耐震化率の推計方法に準じて算定
令和7年度末の現状値は、過去の統計資料から住宅数等を推計して算定<推計中>

◎ 宮崎県建築物耐震改修促進計画改定案の概要（2 / 2）

第2章 耐震診断・改修の促進を図るための施策

支援制度（補助制度、税制優遇等）の周知等【継続】

専門技術者（木造住宅耐震診断士、耐震改修工事事業者等）の育成【継続】

安価な耐震改修工法の普及【継続】

道路管理者と連携した緊急輸送道路の沿道建築物に関する耐震化の促進【追加】

第3章 地震に対する安全性向上に関する啓発等

出前講座・講習会の開催、広報【継続】

ダイレクトメールや個別訪問等の促進、アドバイザー派遣の充実【継続】

省エネ改修やバリアフリー改修のリフォーム等とあわせた耐震改修工事の誘導【継続】

新耐震基準以降（昭和56年から平成12年まで）の木造住宅の耐震性能検証法[※]の周知【追加】

※ 接合部等の規定が強化された平成12年以前に建築された住宅の接合部等の状況を確認する検証法

第4章 所有者に対する耐震診断・改修工事の指導等のあり方

建築物の区分と指導の方法【継続】

第5章 その他耐震診断・改修工事の促進に関し必要な事項

市町村計画の策定と見直し、関係団体との連携【継続】

宮崎県県営一ヶ岡団地再整備事業に係る実施方針（案）等の公表について

建築住宅課

報告の概要

宮崎県県営一ヶ岡団地再整備事業については、事業期間の短縮及び事業コストの軽減につながることから、PFI手法（BT方式）により進めていくこととしている。

この度、PFI法に基づく特定事業の選定手続き*を行うにあたり、事業の実施方針及び要求水準書（案）の公表が必要であることから、概要について報告するもの。

※実施方針等に関する質問の受付・回答、民間事業者との対話結果等を踏まえ、PFI事業として実施する妥当性をさらに検討・評価し、PFI事業での実施を決定すること。

事業契約までのスケジュール（案）

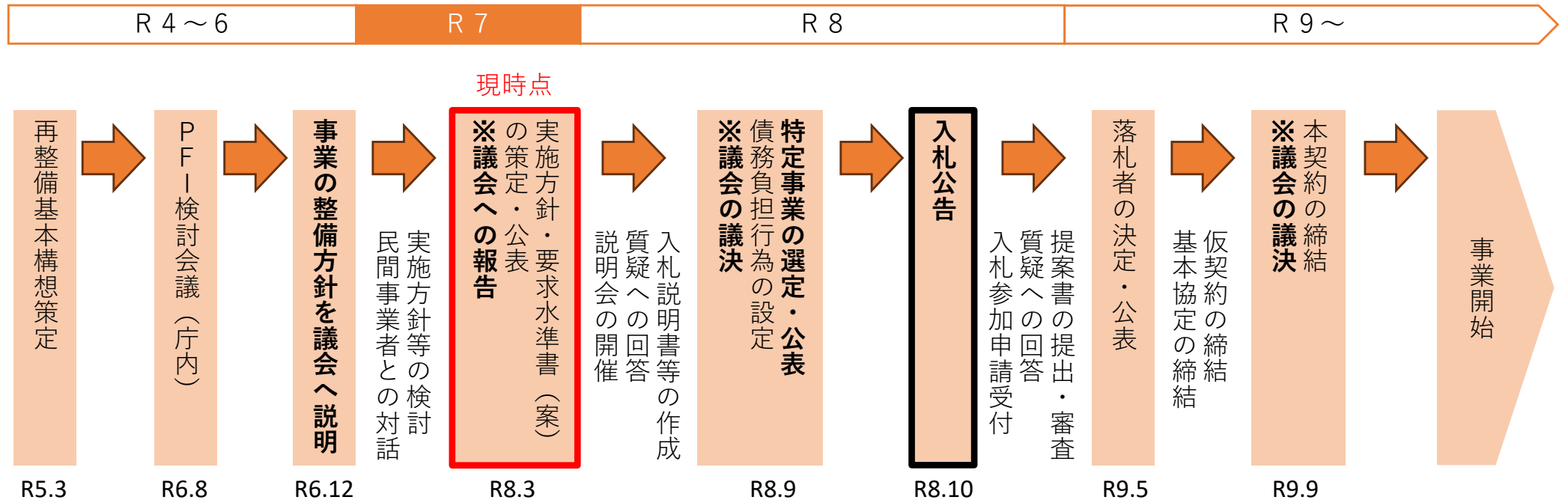

1. 実施方針の概要

(1) 事業の目的

県営一ヶ岡団地の南ブロックの15棟354戸は、建設後50年余りを経過しており、「施設の老朽化」、「バリアフリー対応住戸等の不足」、「小家族・単身者世帯の増加」といった住宅ニーズの変化への対応に加え、「津波浸水被害を想定した災害に強い住環境の構築」が求められていることから、団地の再整備を行うものである。

一ヶ岡団地の快適かつ安全・安心に暮らせる住環境の形成と、コミュニティミックスによる多世代交流を促進し、地域コミュニティの活性化に貢献することを目的とする。

(2) 施設の立地条件等

項目	内容
所在地	延岡市北一ヶ岡
整備施設	建替住宅：223戸程度（1DK、2LDK、3LDK） 付帯施設：集会所、駐車場、駐輪場、広場及び緑地等
事業方式	PFI手法（BT方式）
業務範囲	設計業務、建設業務、工事監理業務、入居者移転支援業務、用地活用業務等
事業期間	令和9年9月から令和17年9月まで（8年間）※用地活用業務は附帯事業として別契約

団地配置図

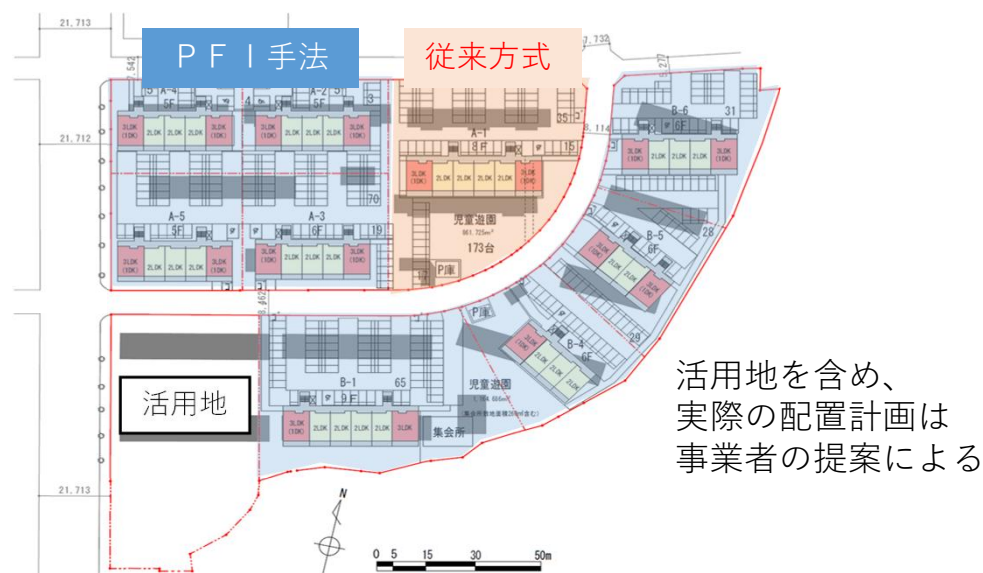
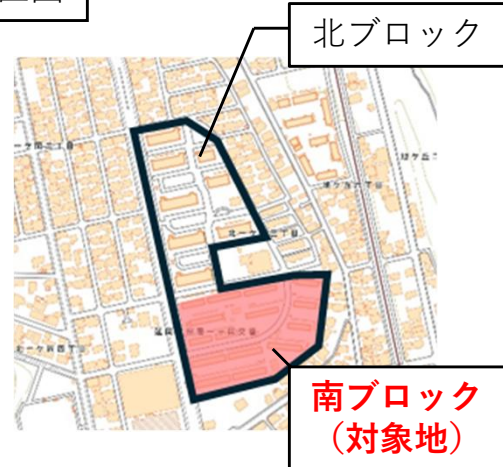

(3) 事業者グループの募集及び選定

① 事業者グループの募集及び選定に関する事項

選定方法	競争性及び透明性の確保に配慮した上で、「総合評価一般競争入札方式」により実施する。
入札参加資格	入札参加者は、設計企業、建設企業、工事監理企業、移転支援企業並びに用地活用企業にて構成されるグループとする。 ※地域経済への配慮（県内企業の育成や地域経済の振興）についても実施方針に記載
審査委員会の設置	行政委員と外部委員で構成する審査委員会を設置し、審査委員会で入札参加者の技術提案書を審査し、定性評価値を算出する。 なお、外部委員は「建築」「まちづくり」「福祉」の各分野の専門家、学識経験者により構成する。
落札者決定	県は、予定価格の範囲内で、総合評価値（定性評価値と価格評価値の合計）の最も高い者を落札者として決定する。

② 事業者グループのイメージ

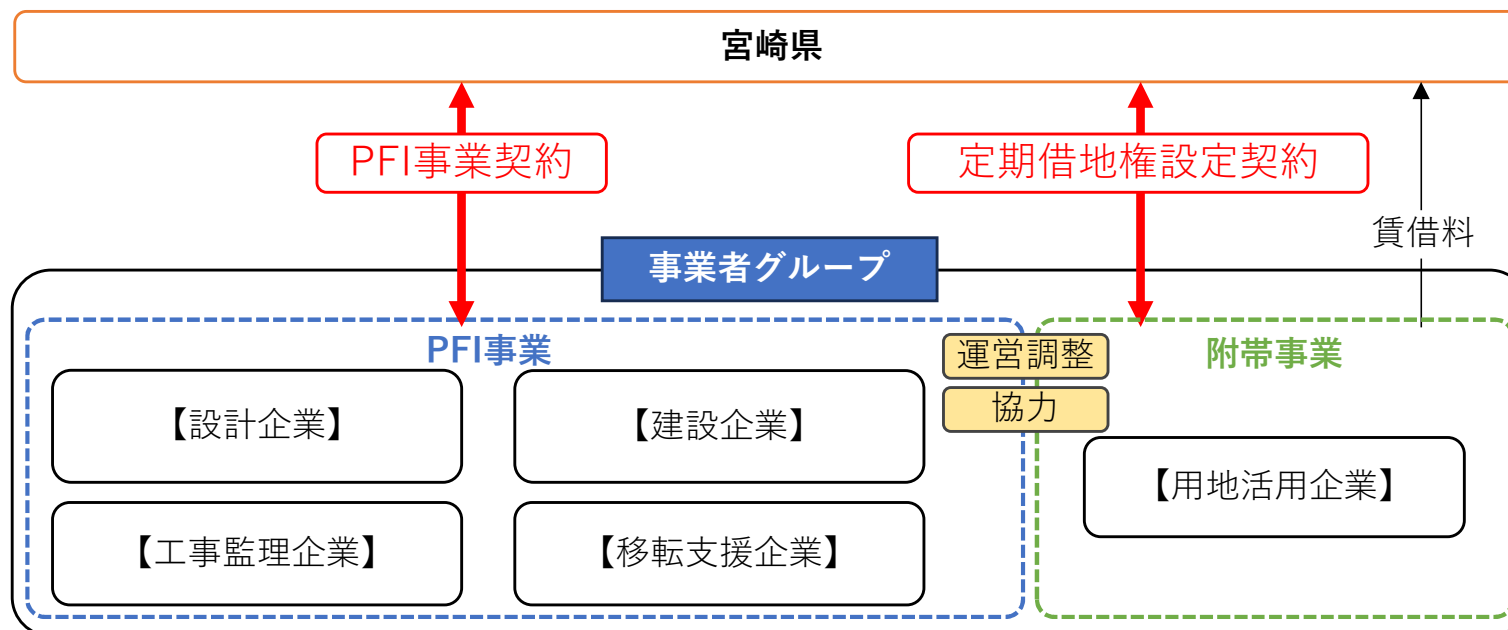

2. 要求水準書（案）の概要

(1) 県営住宅整備業務に関する要求水準

①基本事項

事業用地内において、既存住宅等の解体撤去を行い、新たに建替住宅等の整備を行う。

②施設整備の考え方

ア 安全・防犯等への配慮

- ・津波や火災に対する安全性に配慮
- ・災害発生時の身近な避難・活動場所としての活用
- ・防犯性の高い住宅の整備 等

イ 良好な住環境の形成

- ・敷地条件等を踏まえ、日照や採光、プライバシー、防音等に配慮した住棟及び住戸計画
- ・周辺景観と調和したデザイン、色彩計画
- ・ユニバーサルデザインの考え方の導入 等

ウ 地域コミュニティの活性化

- ・コミュニティミックスによる多世代交流が促進される施設計画
- ・地域住民等の良好なコミュニティの形成や、まちの活性化に寄与する住棟や付帯施設の計画 等

エ 維持管理への配慮

- ・ライフサイクルコスト（LCC）の縮減、更新性やメンテナンス性への配慮
- ・共用空間の管理及び生活のしやすさへの配慮 等

オ 地球環境への配慮

- ・ZEH基準（一定の基準以上）、太陽光発電設備の設置等による省エネ性能の向上
- ・建設資材の再資源化やリサイクル材の活用
- ・積極的な県産木材の使用 等

③施設整備に関する条件

ア 建築計画

- a 住棟
 - ・3階以上の住棟はエレベーターを設置する。
 - ・設計及び建設住宅性能評価を取得する。等
- b 配置計画
 - ・明快な平面構成とし、全住戸の主要室は南向きを基本とする。
 - ・広場は豊かな住環境形成及びコミュニティの活性化につながる場とする。等
- c 構造
 - ・耐火構造とする。
 - ・建替住宅の構造はコンクリート系構造（SRC・PCを含む）を基本とするが、1棟以上は木造との混構造とする。等
- d 安全性
 - ・津波防災地域づくり法に基づく指定避難施設の指定を前提とした仕様とする。等
- e 整備戸数・住戸面積
 - ・整備戸数は223戸程度とし、住戸タイプ別の構成比・住戸面積は以下のとおりとする。

世帯人員	1人	2人	3人以上
住戸タイプ	1DK	2LDK	3LDK
戸数	49戸程度	123戸程度	51戸程度
構成比	22%程度	55%程度	23%程度
住戸面積	40㎡程度	60㎡程度	80㎡程度

イ 設備計画

- ・更新性及びメンテナンス性を考慮し、容易に保守点検や改修工事が行える計画とする。
- ・住戸の熱源は電気とガスの併用とする。
- ・給湯器は、浴室・台所・洗面の3点給湯とする。等

(2) 用地活用業務に関する要求水準

①基本事項

県が建替住宅等の整備に伴い発生する活用地の貸付を行い、用地活用企業が自己の責任及び費用において民間収益施設の整備・運営を行う。

②活用地の計画に関する条件

業務の実施場所や活用地の面積については、用地活用企業の提案とするが、入居者及び周辺住民の利用等に配慮した提案とする。

③県が期待する施設機能

- ・団地入居者及び地域住民の子どもや子育て層向けの機能
- ・団地入居者及び地域住民のコミュニティを活性化する機能
- ・団地入居者及び地域住民の生活の利便性が向上する機能

(3) 入居者移転支援業務に関する要求水準

①基本事項

P F I 事業者は、本書の範囲内で可能な限り入居者の希望に沿うように、入居者の仮移転に係る業務、建替住宅への本移転に係る業務等を行うことにより、入居者の移転が円滑に進むよう支援する。

- ・入居者への意向調査及び移転支援計画書の策定
- ・入居者からの移転等に関する相談窓口の設置（専用電話回線又は現地窓口）等